

KE

STORES & PERGOLAS



DÉCOUVREZ LA GAMME KE FRANCE

4 KE LE BON CHOIX

8 CONFECTION DE TOILES

10 OPTIONS/COLORIS

12 POINTS FORTS

14 NOUVEAUTÉS 2022

17 SCREENY SOLAIRE

18 BANNES COFFRES QUBICA

PLUMB	18
FLAT	20
LIGHT	22

24 BANNES COFFRES & SEMI COFFRES

COMPACTO	24
DESIGNA	26
ARMONY PLUS	28
OPTIMA	30
PALLADIO	32

33 BANNES MONOBLOCS & LOGGIAS

MODERNA	33
GENEROSA	34
HAWAÏ	36
LOGGIA	37

38 STORES VÉRANDA

VERANDA	38
TENSIONATA	40

41 STORE PERGOLA

VERANDA PLUS	41
HYDRAE PLUS	43

46 STORES DE JARDIN

DUO-PENTA STYLE	44
TOBAGO	45
SICURA	46

50 STORES PROJECTION

BANNETTE PROJECTION	48
CAMANOË PROJECTION	49

52 STORES VERTICAUX

CAMANOË VERTICAL	50
BANNETTE VERTICALE	51

54 STORES VERTICAUX SCREENY

SCREENY SOLAIRE	56
SCREENY 55	58
SCREENY 85	59
SCREENY 110	60
SCREENY 130	61

62 GAMME KE GENNIUS

64 OPTIONS/COLORIS

66 POINTS FORTS

68 PERGOLAS TOILES

A 100 LUX	68
XTESA PLAIN	69
ISOLA 2	70

72 PERGOLA BIOCLIMATIQUE

KEDRY PLUS	72
------------	----

74 DÉTAILS OPTIONS

ECLAIRAGE	74
FERMETURE	76

78 VOILES D'OMBRAGE

KHEOPE SKIN	78
-------------	----

KE LE BON CHOIX



UNE MARQUE FORTE

KE est née en 1987 et depuis lors, ne s'est jamais arrêtée de créer des solutions innovantes pour valoriser l'aménagement extérieur et répondre aux plus vastes besoins grâce à des produits sur-mesure. KE est le fabricant de référence tant pour le store banne, la pergola que pour des solutions plus ambitieuses.

L'entreprise s'engage depuis 30 ans à réaliser des produits performants et au design impeccable pour créer de véritables espaces de vie en plein air.

KE fait partie du groupe italien BAT, société internationale spécialisée depuis plus de 30 ans dans la production d'accessoires et composants pour systèmes de protection solaire. La puissance industrielle du groupe BAT permet des investissements ciblés dans la recherche ainsi que des synergies de conception et de développement.



CYCLE DE PRODUCTION INTERNE

Production locale et Suivi de la chaîne de fabrication de A à Z



PERSONNALISATION OPTIMALE DE TOUS LES PRODUITS

Tout le processus de conception et d'ingénierie du produit est calqué sur les exigences du client



BREVETS

Recherche et innovation pour des performances absolument uniques et produits inimitables, grâce aux brevets exclusifs de l'entreprise



SOCIÉTÉ

L'entreprise KE FRANCE, forte de plus de 30 ans d'existence, est spécialisée dans les stores extérieurs sur mesure. Implantée au cœur de la Région Centre, ses ateliers de 6 000 m² offrent les avantages d'une production industrielle 100 % française.



QUALITÉ & SÉCURITÉ

Pour répondre à ces exigences, KE FRANCE travaille avec un équipement et un personnel qualifié en conformité avec la réglementation européenne. Dans sa démarche qualité, KE FRANCE est également appuyée par des organismes de certification reconnus universellement qui garantissent la conformité de la fabrication aux normes de sécurité et de performance les plus exigeantes. Ces vérifications garantissent la résistance au vent, l'effort de manoeuvre et la résistance à la poche d'eau.



STORES 100 % FABRICATION FRANÇAISE

Une fabrication française "authentique". De la découpe de la toile à l'assemblage des produits, notre production est entièrement effectuée au sein de nos ateliers. L'attention portée au détail et la qualité des matériaux utilisés permettent de donner vie à une ligne de produits innovante et performante.

La gamme Gennius est fabriquée dans nos ateliers en Italie.



INSTALLATION EN BORD DE MER

*P*our les installations en bord de mer, nous préconisons le laquage Quali Marine qui préserve votre structure de la salinité !

Pour nos stores monoblocs il est aussi préférable d'ajouter un tube carré bord de mer.

**QUALIMARINE**



NOS VALEURS

Toutes nos solutions extérieures sont pensées et conçues pour satisfaire toutes les exigences techniques et esthétiques possibles.

Réfléchies pour améliorer votre confort extérieur et parfois même intérieur, nos produits et leurs composants sont choisis pour répondre à des critères de performance et de qualité.



Nous visons à réduire notre impact environnemental en inscrivant notre politique d'innovation dans une logique de développement durable.

Nos solutions de protection solaire sont conçues pour être à la fois performantes et éco-responsables:

- Fabrication en aluminium, matériau recyclable et réutilisable
- Elimination progressive des pièces plastique dans la conception
- Utilisation de la technologie led, économe en énergie, et possibilité de motorisation solaire sur certains produits
- Amélioration du confort d'été et réduction des consommations de climatisation à l'intérieur des bâtiments par le blocage du rayonnement infrarouge.



LES + TECHNIQUES

Nos stores possèdent des avantages techniques considérables. Un investissement important dans la R&D permet une innovation permanente pour des produits en phase avec l'évolution du marché et une offre perfectionnée pour répondre à une demande toujours plus exigeante.

DES BRAS DESIGN ET ROBUSTES



En noir : bras normal
En rouge : bras Balteus

Test bras selon normes EN 13561 et EN 1932 :30 000 cycles - Classe 2

Le tube d'enroulement révolutionnaire avec une simple mais ingénieuse modification de l'ogive a été breveté. La toile s'enroule sans subir de déformation.

De ce fait le tissu va conserver ses caractéristiques plus longtemps.

Conçue pour endurer plus de 30000 cycles, la sangle du nouveau bras Balteus est constituée d'un polymère synthétique de haute performance injecté sur des câbles tenseurs.

Sa composition est spécifiquement étudiée pour une utilisation intensive en extérieur et une résistance durable aux agressions des agents atmosphériques.

Disponible avec éclairage led intégré, le bras Balteus apporte une touche incontestable de design et de modernité.

Le bras Balteus GIANT répond à un besoin de robustesse sur des stores avec de grands rapports largeur/avancée.

SYSTÈME ROLLERBAT BREVETÉ

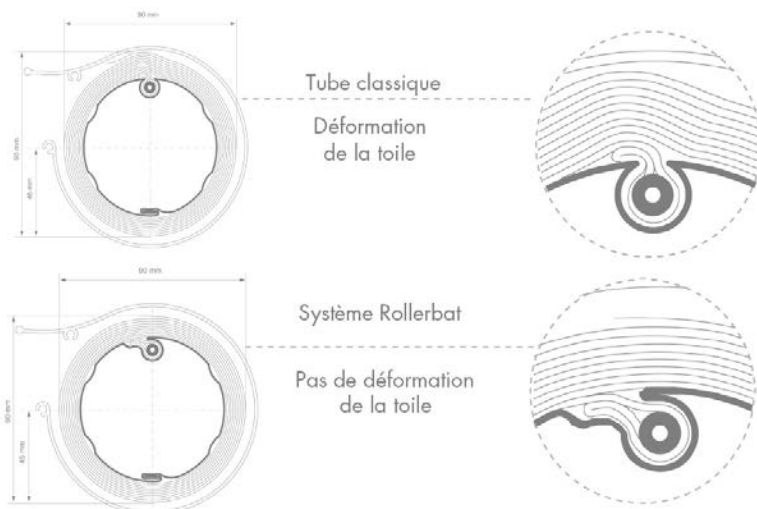

CONFECTION DE TOILE - REENTOILAGE

TOILES



Dans notre atelier sont assemblées tous les jours des centaines de toiles pour venir équiper vos stores neufs ou réentoiler vos anciens stores.

Une multitude de toiles disponibles pour répondre à des besoins différents :

Acrylique
Imperméable
Micro perforée
PVC
...

LAMBREQUINS PERSONNALISÉS

Des lambrequins personnalisés peuvent également être confectionnés pour répondre à un besoin de visibilité pour les commerces.

Choisissez:

Lettrage
Logotype
Couleur



OPTIONS (SELON MODÈLES)



LED

BRAS LEDS

700 lumens au mètre

98 leds par mètre

Coloris: Blanc Neutre 3300K

Avec option variateur d'intensité



AUVENT DE PROTECTION

Permet de protéger la toile des intempéries.

(Uniquement en pose de face)



PERCHE TÉLESCOPIQUE AMOVIBLE

1500 à 2500 mm

En aluminium avec platine de fixation au sol, qui permet de stabiliser le store par vent léger et de maintenir la barre de charge



LAMBREQUIN DÉROULABLE

Manoeuvre treuil ou motorisée

MANOEUVRES



Manoeuvre cordon / sangle



Manoeuvre par treuil

MOTORISATION



Moteur + inverseur



Moteur + télécommande

GUIDAGES



Câble ou conducteur



Coulisse

Réduit le jour entre la toile et le guidage



Système ZIP

Assure une tenue renforcée au vent et à l'eau

CHOIX DE TOILE (VOIR PAR PRODUIT)



Acrylique

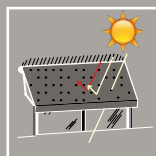

Microperforée





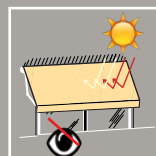

Imperméable



Opaque

COLORIS

DE SÉRIE* :

Blanc  Perle  Gris Clair  et Anthracite FS  Carbon Noir Inver 

* Selon les modèles
FS= Fine Structure

TEINTES RAL SPÉCIFIQUES HORS SÉLECTION KE FRANCE



Toutes autres teintes RAL disponibles sur demande

TAUX DE BRILLANCE : 20%

OPTIONS SÉLECTION KE FRANCE :

LES POINTS FORTS DE NOS STORES



DIMENSIONS MAX

Couverture de surface importante



ENROULEMENT DU TISSU

Système d'enroulement du tissu conçu et breveté pour éviter la formation de plis

Système Rollerbat



ENCOMBREMENT MINIMAL

Éléments structurels de dimensions réduites permettant un impact esthétique moindre



RÉSISTANCE À LA POCHE D'EAU

Poche d'eau minimum en cas de pluie. résistance certifiée EN 13561



RÉSISTANCE AU VENT

La plupart des produits sont testés à la résistance au vent selon des normes spécifiques

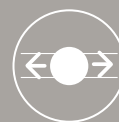

ENDURANCE DES BRAS

les bras sont conçus pour avoir une durée de vie importante: + de 30.000 cycles d'ouverture / fermeture



FACILITÉ D'INSTALLATION

Grâce aux systèmes de fixation conçus pour chaque type de mur



TISSU

Large gamme de tissus :

+ de 500 types

Choix entre :

- Coloris
- Matière
- Spécificité

...

Une toile occultante proposée en bicolore pour pouvoir lier confort visuel et thermique à une envie de luminosité sous votre store.

DISPONIBLE SUR CERTAINS MODÈLES DE PERGOLAS ADOSSÉES



- BlockOut pour un confort visuel
- Imperméable
- Confort Thermique
- Bi-matière :
Acrylique pour la partie externe; Polyester à l'aspect brillant et léger pour la partie interne
- Bicolore: Le choix d'une teinte claire pour la partie interne apportera de la luminosité à votre espace extérieur
- Anti bactérien
- Anti moisissure

La toile, du fait de ses caractéristiques techniques, assure une réelle polyvalence. En effet, elle protège efficacement des rayons UV du soleil comme de l'éblouissement. Elle permet de réguler l'apport de chaleur dans votre espace.

BRAS LED AKI



Résultat d'une politique d'innovation constante et de l'application de matériaux avancés, le nouveau BRAS AKI, dessiné par l'architecte Robby Cantarrutti et développé par toute une équipe d'Ingénieurs a pour but de reproduire l'articulation animale au profit du cycle de vie du store et du design.

- Test de résistance selon UNI EN 13561
- Bandeau LED parfaitement intégré:
 - Blanc neutre
 - 8W/m (3300k) 120 led/m 24V IP65
- Sangle textile haute ténacité, résistance à l'abrasion et aux agents atmosphériques

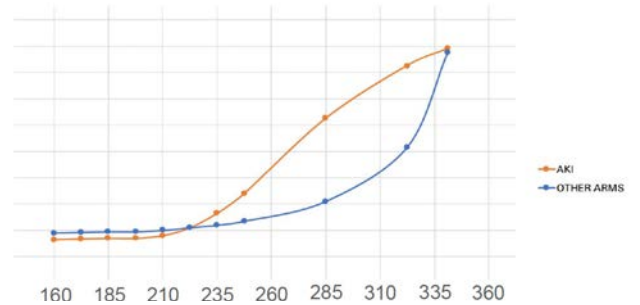

Le degré d'ouverture (70 ° - 165 °) montre la tension constante et presque linéaire du bras AKI. La courbe de tension met également en évidence l'optimisation du couple moteur.

Le développement de la poussée étant constant et linéaire, l'effort du moteur devient moins irrégulier en phases d'ouverture et de fermeture.

DISPONIBLE UNIQUEMENT SUR LA GAMME QUBICA



NOUVEAUTÉ 2022



16|17

SCREENY SOLAIRE

Le confort de votre solution vertical Screen avec l'économie d'énergie en plus !

Redécouvrez Screeny, dans sa taille de coffre la plus appréciée, 110 ou 130, avec motorisation Somfy solaire intégrée :

- Un coffre carré facilement inspectable dans lequel se trouve la batterie
- Une installation sans câblage supplémentaire
- Un moteur plus puissant : 10 Nm pour être disponible dans des dimensions allant jusqu'à 4000x3000mm
- Une coulisse Zip pour une meilleure tenue au vent
- Des coloris proposés ultra tendances : 9010 / 7016 FS / Carbon

Un développement en faveur du design et porteur des valeurs environnementales actuelles



**ACT FOR
GREEN**



QUBICA PLUMB

NOUVEAUTÉ TOILE POLYESTER

LARGEUR: 2.210 à 7.000 mm.
 AVANCÉE: 1.600 à 4.100 mm.

Imaginée par le designer italien Robby Cantarutti, la gamme Qubica est une création unique dans l'univers de la protection solaire.

La version Plumb, avec son coffre vertical, ses dimensions généreuses et ses lignes géométriques trouve naturellement sa place sur les façades les plus modernes.

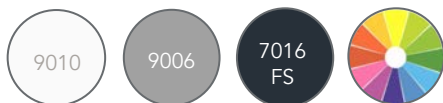

Options



Bras et coffre

Inclinaison



Manoeuvre



TOILES

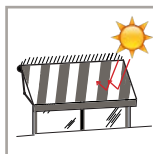



COMBINAISONS DE COULEURS

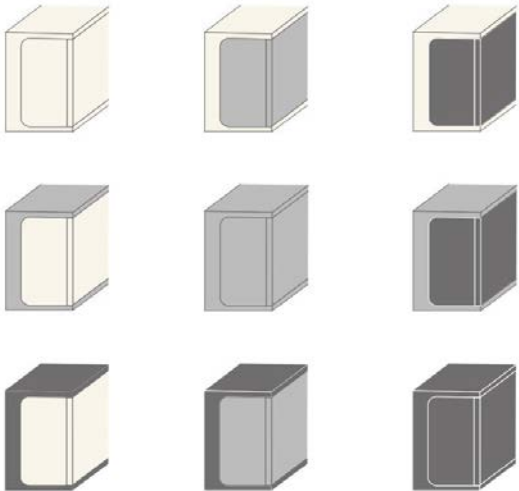



QUBICA FLAT

LARGEUR: 2.200 à 5.930 mm.
 AVANCÉE: 1.600 à 3.600 mm.

Résolument contemporaine et entièrement personnalisable, la version Flat a été conçue pour sa discrétion sur tout type d'architecture. Récompensée par le trophée de l'innovation mention « Design » au salon Equip'Baie, la Qubica Flat est une véritable révolution esthétique.

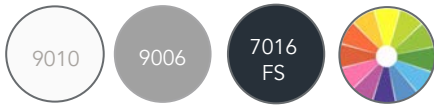

Options



Bras et coffre

Inclinaison



Manoeuvre



TOILES

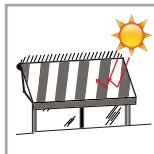

COMBINAISONS DE COULEURS

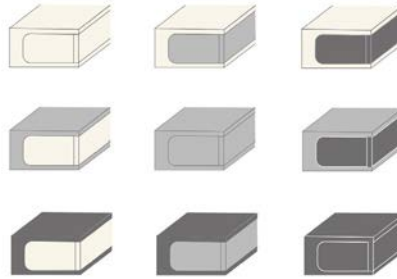





QUBICA LIGHT

LARGEUR: 1.960 à 5.990 mm.
 AVANCÉE: 1.600 à 3.600 mm.

Dernière-née de la gamme, la Qubica Light reprend les codes de ses grandes soeurs Plumb et Flat. Pureté des lignes, design avant-gardiste, possibilités de personnalisation et facilité d'installation caractérisent ce modèle.



*Sans bicoloration

Options



Inclinaison



Manoeuvre



TOILES

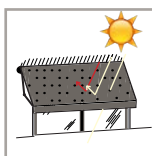
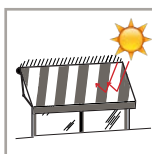



COMBINAISONS DE COULEURS





COMPACTO

LARGEUR: 1.910 à 5.500 mm.

AVANCÉE: 1.600 à 3.100 mm.

Bien que discret, son coffre protège aussi bien la toile que le mécanisme. Ses supports universels (pose de face ou en plafond) permettent une installation facile.

COMPACTO a été redessinée, désormais 100% aluminium, la barre de charge et les joues ont été modifiées pour la rendre plus moderne.

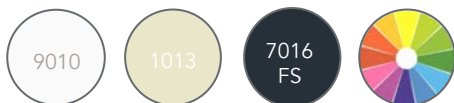

TOILES

Options



Inclinaison

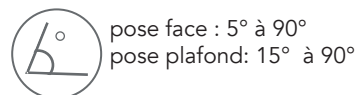

Manoeuvre

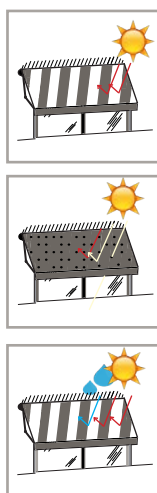





DESIGNA

LARGEUR: 1.940 à 5.920 mm.

AVANCÉE: 1.600 à 3.600 mm.

Dessinée par le designer international Robby Cantarutti, la Designa se caractérise par la forme singulière de son coffre et la pureté de ses lignes.

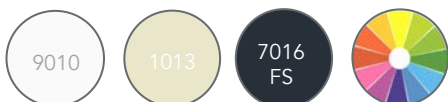

Options



Inclinaison



pose face : 5° à 80°
pose plafond : 5° à 85°

Manoeuvre



TOILES

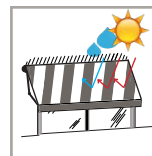
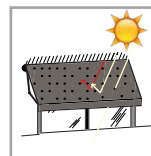
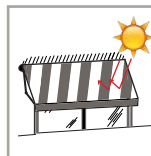



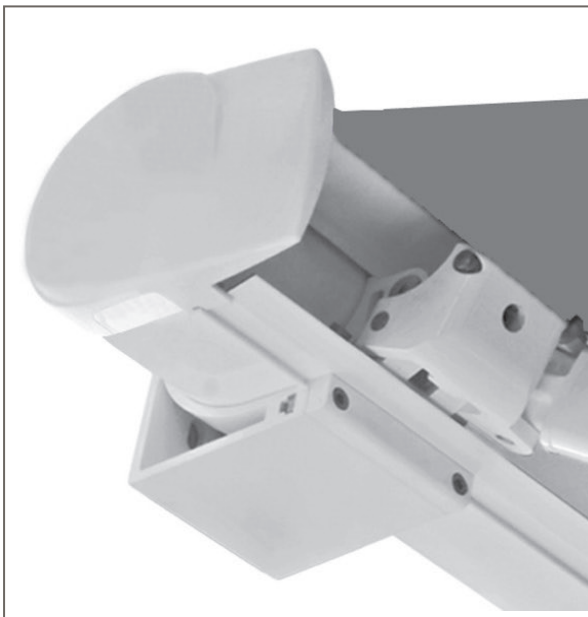

ARMONY PLUS

LARGEUR: 2.080 à 7.060 mm.
 AVANCÉE: 1.600 à 3.600 mm.

Haut de gamme de la famille des stores coffre, l' Armony Plus se décline jusqu'à 7 000 mm de large et 3 600 mm d'avancée d' un seul tenant. Equipé d'un lambrequin déroulable (jusqu'à 3 100mm d'avancée), l'Armony Plus protège du soleil et des regards indiscrets.

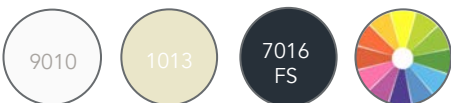

Options



Inclinaison



Manoeuvre



TOILES

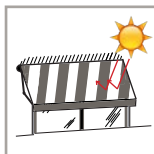



TOILES

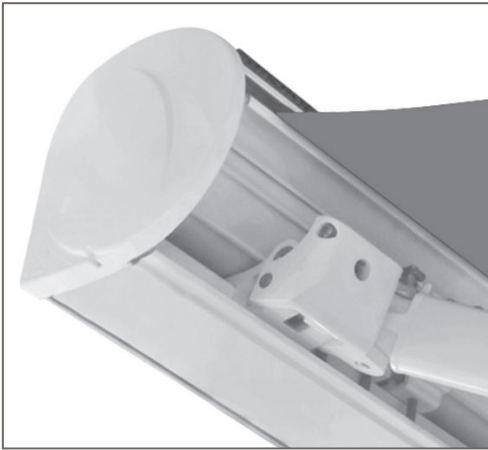
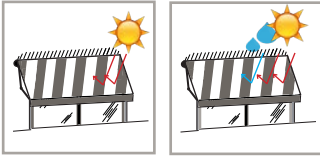

OPTIMA

LARGEUR: 2.220 à 11.820 mm.
AVANCÉE: 1.600 à 4.350 mm.

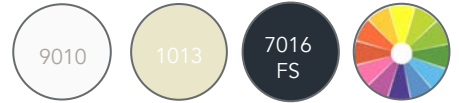

Cette banne coffre offre des dimensions optimales et une grande simplicité de pose de par son installation sur tube porteur. Désormais disponible avec un lambrequin déroulable jusqu'à 3 600 mm d'avancée, l'Optima apporte confort et intimité sur les plus grandes terrasses.

Nouveauté 2022: Optima est disponible jusqu'à 6 980mm en largeur en une seule partie.

Options



Manoeuvre



Inclinaison







TOILES

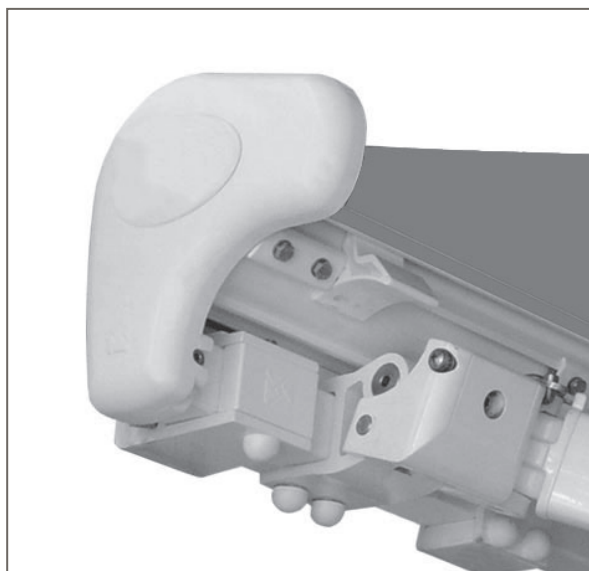
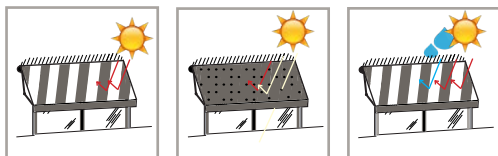

PALLADIO

LARGEUR: 2.020 à 5.930 mm.

AVANCÉE: 1.600 à 4.100 mm.

Unique semi-coffre de la gamme KE, la « PALLADIO » vous propose un confort unique dû à sa grande avancée et à son inclinaison plus qu'appréciable.

Grâce à son tube porteur supportant des supports de bras basculants, la fermeture du coffre se fait sans réglage et sa pose est facile.

9010

1013

Options

LED

Inclinaison

5° à 55°

Manoeuvre





TOILES

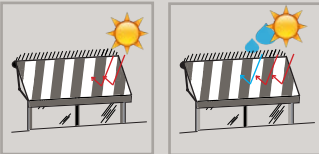

MODERNA

LARGEUR: 4.300 à 11.830 mm.

AVANCÉE: 3.600 à 4.850 mm.

Avec son tube porteur renforcé de 50 x 50 et ses bras à sangle Balteus Giant, la banne monobloc Moderna autorise les avancées les plus spectaculaires (jusqu'à 4 850 mm) et couvrira en toute sécurité les terrasses des cafés, hôtels et restaurants.

9010

Options



Inclinaison

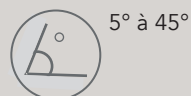

5° à 45°

Manoeuvre





TOILES

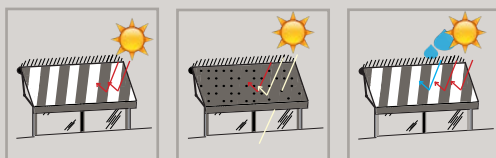

GENEROSA

LARGEUR: 1.370 à 11.780 mm.

AVANCÉE: 1.600 à 4.100 mm.

Alternative design aux bannes monoblocs classiques, la Generosa se distingue par la générosité de ses dimensions et la multitude de ses options (supports déco Gold, bras led, lambrequin déroulable, bras croisés ...).

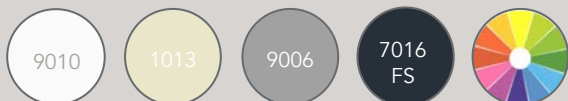

Options



Manoeuvre



Inclinaison







HAWAÏ

LARGEUR: 2.020 à 11.820 mm.

AVANCÉE: 1.600 à 3.600 mm.

HAWAÏ reste une valeur sûre dans la famille des monoblocs. Proposant un choix de 2 coloris, elle s'intègre facilement sur tout types de façades grâce à un design et une modernité unique. Facile à installer et à régler, elle reste un grand classique.

9010

1013

TOILES

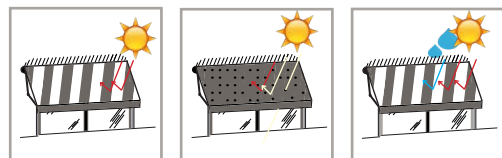

Options



Manoeuvre



Inclinaison





TOILES

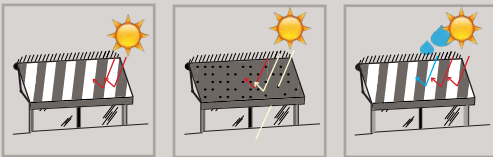

LOGGIA

LARGEUR: 1.350 à 5.940 mm.
 AVANCÉE: 1.600 à 3.100 mm.

Avec ses bras indépendants ou croisés et ses supports polyvalents de pose (face, plafond, tableau), c'est la banne idéale pour se jouer des façades irrégulières : étages, tuyaux, câbles, aspérités n'ont qu'à bien se tenir !



Options



Manoeuvre



Inclinaison







COFFRE VERS LE BAS

T2

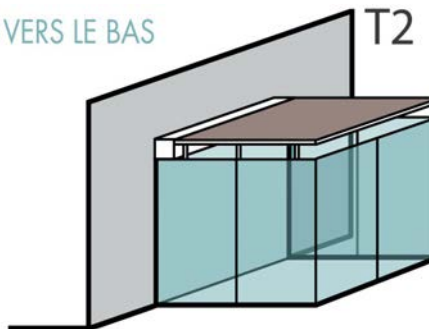

COFFRE VERS LE HAUT

T2

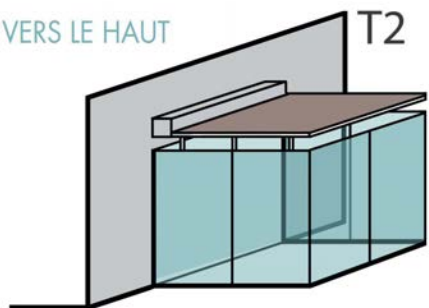

TOILES

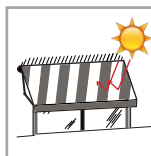

TENSIONATA 130 T2 HORIZONTAL

LARGEUR: 1.000 à 4000 mm.
AVANCÉE: 1.000 à 5.000 mm.

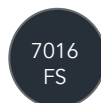
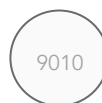

Le modèle Tensionata T2 est disponible en coffre 130 avec des dimensions maximales de 4 000 x 5 000 mm. Grâce à son système de tension breveté, ce store zippé peut être posé sur une structure existante en extérieur ou sous un puit de lumière en intérieur.

Manoeuvre

Inclinaison



8° à 14°

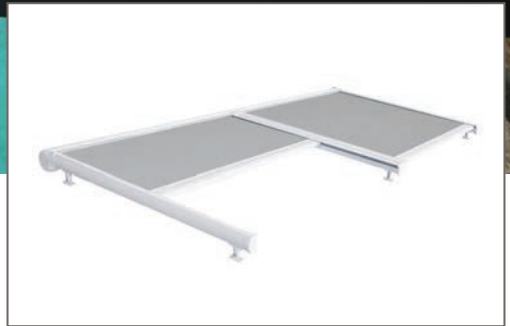

VÉRANDA

LARGEUR: 1.200 à 10.000 mm.

AVANCÉE: 1.300 à 5.000 mm.

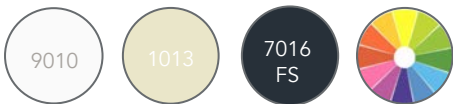

Complément indispensable d'une véranda ou d'une structure vitrée, le store Veranda protège efficacement de la chaleur et de la luminosité, empêchant tout effet de serre en période estivale.

Manoeuvre



TOILES

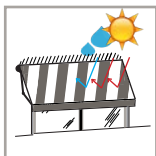
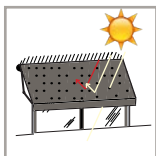
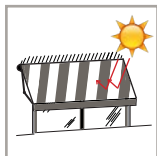

VÉRANDA PLUS

LARGEUR: 1.200 à 10.000 mm.

AVANCÉE: 1.300 à 5.000 mm.

40|41

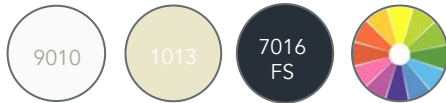

Solution de protection solaire légère et simple à mettre en oeuvre, le Veranda Plus permet de créer facilement un espace de confort et de bien-être sur la terrasse.

TOILES

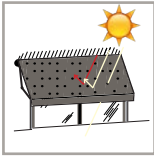

Inclinaison

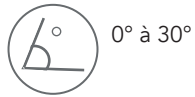

Manoeuvre

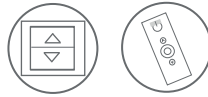



Profil mural de jonction en option

Poteau intermédiaire pour module double



Traverse en option en deça de 4000mm

Possibilité d'installer un lambrequin déroulable



Écoulement de l'eau grâce à l'intégration de gouttières

HYDRAE PLUS

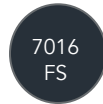
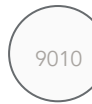

Hydrae Plus est un store pergola à toile enroulable alliant avec perfection les avantages d'un store et d'une pergola pour une solution polyvalente ultra design.

Adossé à la maison et reposant sur pieds, ce concentré de savoir-faire KE s'adapte à toutes les configurations pour un profit total de votre espace extérieur.

Options



Existe également en version toiture

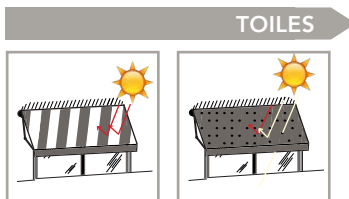

Technologie ZIP pour une parfaite tension de toile



Bandeaux LEDS dans les guides, sous le coffre et dans la traverse



DUO-PENTA STYLE

LARGEUR: 1.690 à 5.500 mm.

AVANCÉE: 2x1.600 / 2x2100 / 2x2.600 / 2x3.100 mm.



Store double - pente autoportant avec un seul tube d'enroulement. Le DUO-PENTA STYLE se caractérise par sa polyvalence, sa compacité, sa facilité de montage et de réglage.

Il offre une couverture maximale de 35 m² dans ses dimensions les plus importantes.

Options



Manoeuvre



Inclinaison



0° à 30°

TOILES

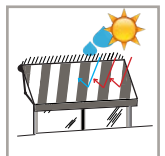
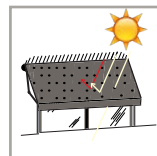
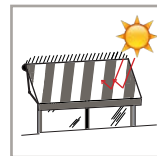



TOILES

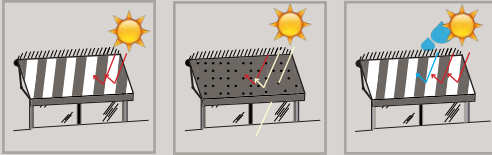

TOBAGO

LARGEUR: 2.680 à 5.800 mm.

AVANCÉE: 2x1.600 / 2x1.850 / 2x2.100 mm.

9010

Quel plaisir de pouvoir recevoir en extérieur aux beaux jours, tables familiales, réception ou restauration : le TOBAGO est aussi pratique qu'accueillant, en standard ou sur mesure. Il offre une grande stabilité en toute sécurité, et, agrémenté d'un pare-soleil couchant, il protégera jusqu'aux derniers rayons du soleil !

Options



Manoeuvre



Inclinaison

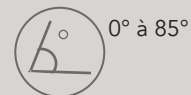



SICURA

LARGEUR: 1.500 à 3.500 mm.
HAUTEUR: 1.500 à 2.500 mm.

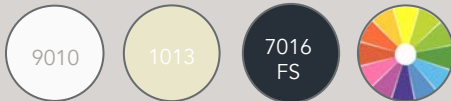

Protection idéale pour un vis-à-vis, une légère brise ou un soleil latéral, le Sicura permet de créer une protection sur-mesure sur la terrasse.

Son système « Secure Stop » permet une manoeuvre en toute sécurité et un blocage de la toile en cas de relâchement brutal.

- Gain en intimité
- Protection solaire latérale
- Fixation facile

TOILES

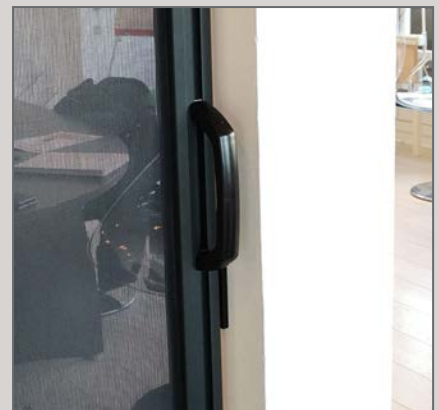
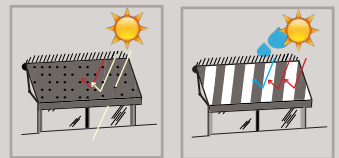

POIGNÉE LATÉRALE UNIQUEMENT





TOILES

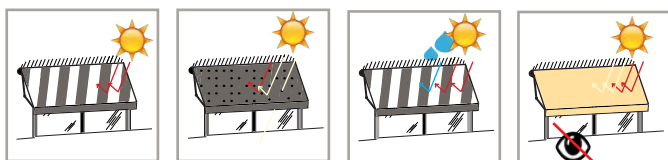

BANNETTE PROJECTION

LARGEUR: 1.200 à 5.930 mm.
 AVANCÉE: 800 à 1.600 mm.

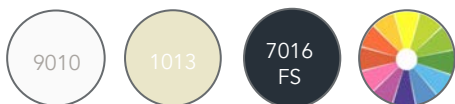

Le store projection « BANNETTE » saura s'adapter aux plus grandes ouvertures. Disponible en toile acrylique ou technique, avec ou sans coffre, ce modèle offre une grande flexibilité d'utilisation.

Inclinaison des bras



Manoeuvre





TOILES

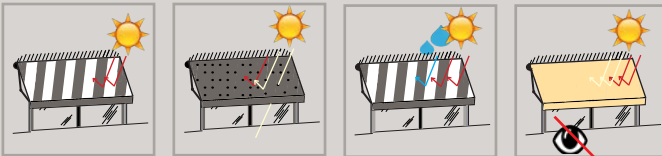

CAMANOË PROJECTION

LARGEUR: 200 à 3.000 mm.
AVANCÉE: 500 à 1.200 mm.



Parfaitement adapté à l'équipement des fenêtres, le store « CAMANOË » est discret et élégant.

Il est proposé en projection de 90° à 180°, dans un large choix de toiles (SOLTIS, SCREEN, SUNWORKER, ACRYLIQUE...).

Inclinaison des bras

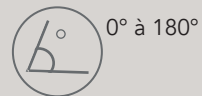

Manoeuvre





TOILES

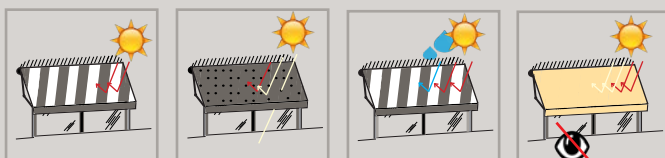

CAMANOË VERTICAL

LARGEUR: 200 à 3.000 mm.

HAUTEUR: 200 à 3.000 mm.



Polyvalent et simple d'utilisation, le store vertical Camanoë satisfait aux exigences de protection solaire et s'adapte facilement à toutes les configurations.

Manoeuvre

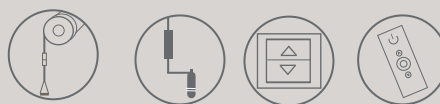

Guidage





TOILES

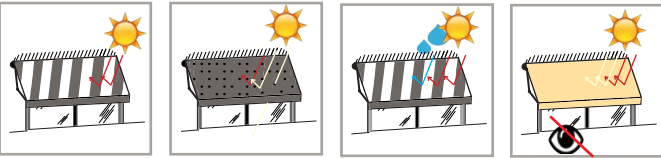

BANNETTE VERTICALE

LARGEUR: 1.200 à 5.930 mm.
HAUTEUR: 800 à 4.000 mm.

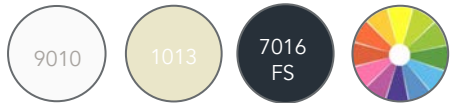

Comme son petit frère le « CAMANOË », mais dans de plus grandes dimensions, le store vertical « BANNETTE » est particulièrement bien adapté aux normes de protection solaire.
Il se décline en toiles SOLTIS, SUNWORKER et SCREEN, ou bien acrylique

Manoeuvre



Guidage

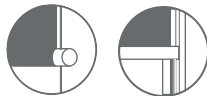



SCREENY

La ligne **Screeny** est un concentré de hautes technologies industrielles formalisées par des brevets d'inventions et de design. La gamme étendue de modèles à l'esthétique des plus réussies grâce au soin apporté pour les moindres composants, permet d'offrir la meilleure et la plus adaptable de toutes les solutions de fermetures verticales.

Du Screeny 55 au Screeny 150, allant de 600 x 800 mm jusque 6 000 x 5 000 mm

Nos stores de la gamme Screeny, grâce à leur modularité, répondent à différents besoins. Ainsi nous assurons une couverture pour toutes les surfaces vitrées, quelle que soit la taille et l'exigence technique requise.

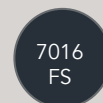
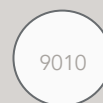

Sur coffre 110 et 130

Un store screen extérieur c'est :

Une protection optimale contre la chaleur et l'éblouissement produits par le rayonnement solaire.

Une alternative aux volets roulants avec une esthétique supérieure.

Des finitions personnalisées : une centaine de tissus au choix.

Des systèmes automatisés de pointe.

CARACTÉRISTIQUES

MANOEUVRE

Précision selon modèle



Manoeuvre par treuil



Moteur + inverseur



Moteur + télécommande

Motorisation SOLAIRE

Précision selon modèle



Un panneau solaire peut être intégré au coffre du Screeny pour encore plus d'économie d'énergie.

- Performant, même à faible niveau d'ensoleillement
- Batterie discrète et durable

(Détails p54)

OPTIONS



LARGE CHOIX DE TISSUS

Plus d'une centaine de toiles sont proposées pour venir compléter votre Screeny.

Pensées pour:

- Laisser passer la lumière
- Gagner en intimité et confort intérieur

Ainsi choisissez librement couleur et technicité de toile :

- Toile opaque
- Toile de protection thermique
- Toile transparente
- Toile imperméable
- ..

TYPES DE GUIDAGE



Câble ou conducteur



Coulisse: réduit le jour entre la toile et le guidage.



Système ZIP

Assure une tenue renforcée au vent et à l'eau.

VALEUR GREEN



PANNEAU SOLAIRE

AVANTAGES PRODUIT

Motorisation autonome et écologique



LARGEUR: 60mm.
LONGUEUR: 470mm.

- Installation discrète, panneau sobre et design
- Permet des économies d'énergie
- Durable sur le long terme
- Efficace, même à faible niveau d'ensoleillement

Schéma sur Screeny 85 (panneau fixé au coffre)

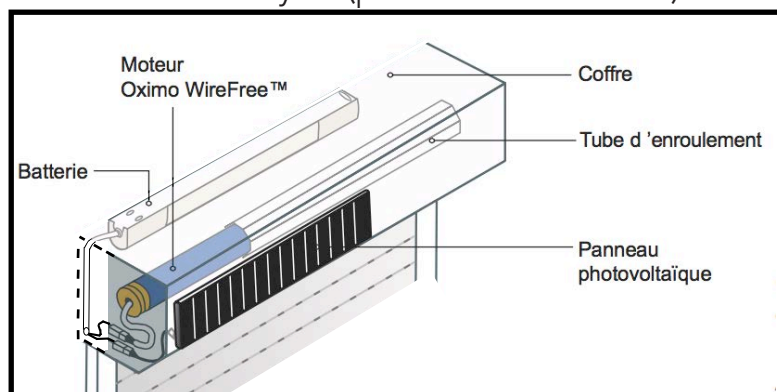

Batterie intégrée au coffre pour le Screeny Solaire
Batterie non intégré dans le coffre pour les produits:
Screeny 55
Screeny 110
Screeny 130
dans les dimensions maximales de 4000 x 3000mm

TYPES DE FIXATION

- Screeny solaire coffre carré : Fixé au coffre
- Screeny 55, Camanoë et Bannette : Non fixé au coffre
- Screeny 85 coffre carré : Fixé au coffre
- Screeny 85 coffre 1/4 rond: Non fixé au coffre
- Screeny 110 : Fixé au coffre
- Screeny 130 : Fixé au coffre

DÉTAILS COFFRE

COFFRE CARRÉ



SCREENY 55
SCREENY 85
SCREENY 110
SCREENY 130

COFFRE 1/4 ROND



SCREENY 85
SCREENY 110
SCREENY 130
SCREENY 150

DISTANCE COFFRE PLAFOND REDUIT



54|55

COFFRE FACILEMENT DÉMONTABLE POUR UNE MAINTENANCE RAPIDE

TOILES

Une multitude de toiles possibles adaptées à votre type de besoin.

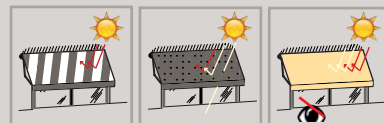

TOILE MICROPERFORÉE:

Laisse entrer la lumière naturelle du soleil dans vos pièces de vie tout en protégeant des éblouissements et rayons UV.

TOILE OCCULTANTE

Protège votre espace extérieur des rayons UV comme des regards indiscrets.





SCREENY SOLAIRE

LARGEUR: 600 à 4.000 mm.
HAUTEUR: 800 à 3.000 mm.

Motorisation solaire



Manoeuvre



Guidage





BATTERIE INTÉGRÉE AU COFFRE

PANNEAU ULTRA FIN FIXÉ AU COFFRE

COFFRE CARRÉ



Opter pour le Screeny Solaire c'est opter pour le confort visuel et thermique, le design ET les économies d'énergie !

Disponible en pose de face ou plafond pour une adaptabilité parfaite dans tous les contextes :

Résidentiels : Pour gagner en confort visuel et thermique ainsi qu'en intimité dans votre salon ou salle à manger.

Professionnels : Pour de meilleures conditions de travail grâce à une protection optimale contre l'éblouissement.





SCREENY 55

LARGEUR: 600 à 2.200 mm.

HAUTEUR: 800 à 2.500 mm.

Motorisation solaire



Manoeuvre



Guidage





SCREENY 85

LARGEUR: 800 à 3.000 mm.

HAUTEUR: 1.000 à 3.000 mm./ 2.200 si coulisse ZIP

Motorisation solaire



Manoeuvre



Guidage





SCREENY 110

LARGEUR: 1.000 à 4.000 mm.

HAUTEUR: 1.200 à 3.800 mm.

Motorisation solaire



Manoeuvre



Guidage



Options





SCREENY 130

LARGEUR: 1.200 à 5.000 mm.
HAUTEUR: 1.400 à 5.000 mm.

Motorisation solaire



Manoeuvre



Guidage



Options



SCREENY 150

LARGEUR: 1.400 à 6.000 mm.
HAUTEUR: 1.600 à 5.000 mm.

Manoeuvre



Guidage





GAMME KE GENNIUS

EXPLOREZ TOUTES LES POSSIBILITÉS AVEC GENNIUS

KE accueille de nouveaux produits dans sa gamme, résultat d'une politique R&D poussée et d'un design toujours plus recherché.

KE propose des solutions alliant élégance et fonctionnalités pour redessiner des espaces uniques, à utiliser tout au long de l'année pour un profit optimal.

KE répond à toutes les exigences tant d'un point de vue technique qu'esthétique.

ACCESSOIRES & OPTIONS



SORTIES LUMINEUSES

Bandeau LED intégré

INTÉGRATION A LA STRUCTURE:



FERMETURE AVEC VERTIKA



VITRAGE LINE GLASS



TYMPAN

Possible en complément du Vertika pour une fermeture latérale totale

MOTORISATION



SOMFY SUNILUS IO
Connexoon
Ou Tahoma



SOMFY ALTUS RTS
KE

Autres types de manoeuvres
pour la voile d'ombrage
Kheope et la pergola Kedry
Plus

COLORIS

DE SÉRIE* :

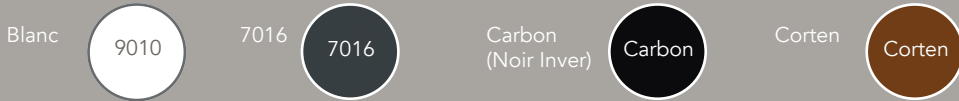

* Selon les modèles

TEINTES RAL SPÉCIFIQUES HORS SÉLECTION KE FRANCE PERGOLA



Toutes autres teintes RAL disponibles sur demande

TAUX DE BRILLANCE : 20%

OPTIONS SÉLECTION KE FRANCE PERGOLA



LES POINTS FORTS DES PERGOLAS AVEC TOILE



DIMENSIONS MAX

Couverture de surface importante



DOUBLE TOITURE

Possibilité d'installer un tissu imperméable pour la pluie et un tissu microperforé pour la luminosité (seulement pour certains modèles)



FLEXIBILITÉ D'INSTALLATION

Vous pouvez les installer sur un mur, en autoportant, ou sur une structure existante



RÉSISTANCE AU VENT

installations certifiées à la classe 6 conformément à la norme EN 13561: 2015



SYSTÈME BREVETÉ DE TENUE À L'EAU

Système breveté pour la résistance à l'eau, joint double ailettes qui canalise l'eau de pluie vers la gouttière qui est connectée au poteaux de la structure par où va finalement s'évacuer l'eau de pluie



FACILITÉ D'INSTALLATION

Installation facile en raison de pré-assemblage d'une partie des composants



RÉGLAGE DU RAYONNEMENT SOLAIRE

Contrôle du rayonnement solaire par le choix du tissu et par sa motorisation

LES POINTS FORTS KEDRY



DIMENSIONS MAX

Couverture de surface importante



FACILITÉ D'INSTALLATION

Installation facile en raison de pré-assemblage d'une partie des composants



FLEXIBILITÉ D'INSTALLATION

Flexibilité d'installation avec montage mural, autoportant, ou sur des structures existantes



RÉSISTANCE AU VENT ET À LA CHARGE



PROTECTION PLUIE MAXIMALE

Système de récupération de l'eau par des gouttières. L'évacuation des eaux pluviales se fait par les colonnes.



PROTECTION DES RAYONS DU SOLEIL

Protection de Rayonnement solaire à travers la rotation des lames



ACOUSTIQUE ISOLATION PHONIQUE POSSIBLE

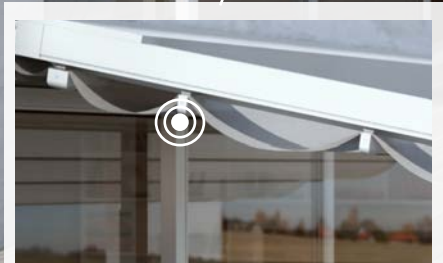
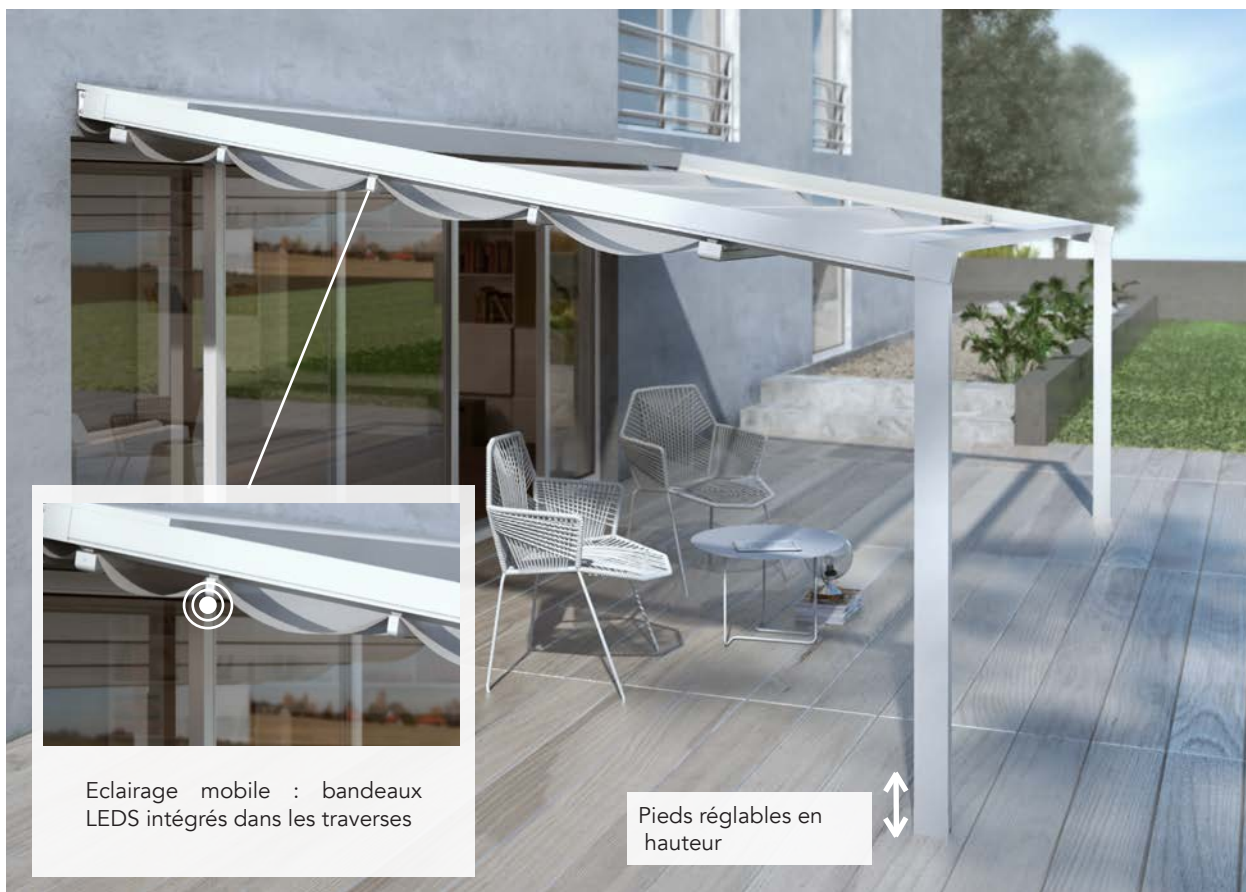

Eclairage mobile : bandeaux LEDS intégrés dans les traverses

Pieds réglables en hauteur



TOILES

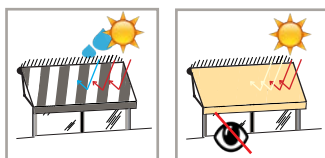

Classe 6
Voir les dimensions



A100 LUX

Simplicité et design pour votre espace extérieur grâce à cette pergola équipée d'une toile rétractable par empaquetement.

Solution intermédiaire idéale pour profiter de sa terrasse malgré les caprices de la météo.

Les finitions sont des plus soignées pour une esthétique parfaite.

Options



Frontal uniquement

Configurations possibles:



LARGEUR: 1550 à 5000 mm.
AVANCEE: 1000 à 6000 mm
HAUTEUR: 2400 en standard

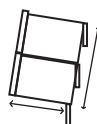

LARGEUR: 5000 à 7000 mm.
AVANCEE: 1000 à 6000 mm
HAUTEUR: 2400 en standard



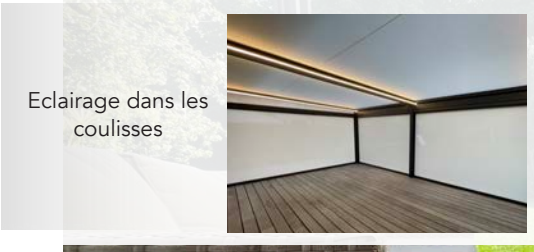
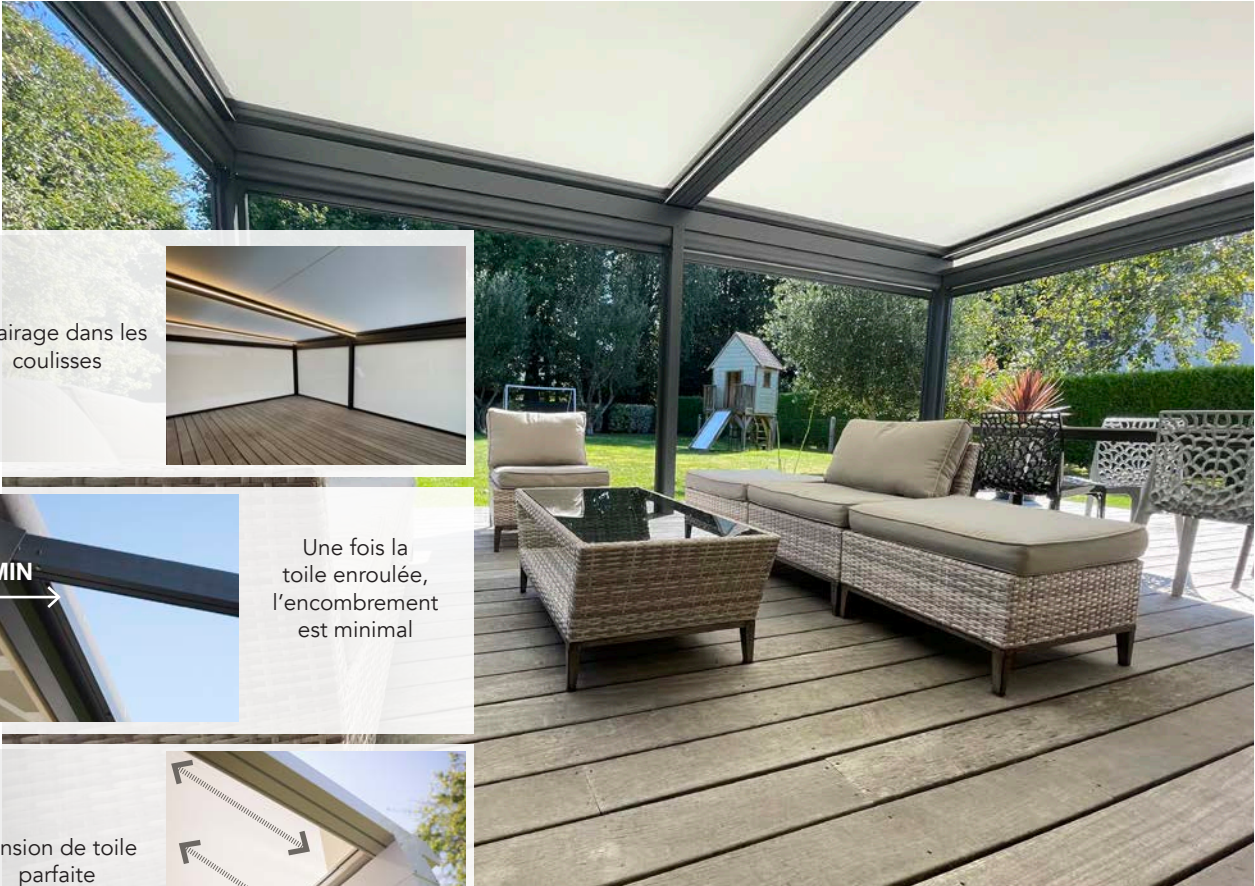

XTESA PLAIN

Une pergola adossée équipée d'une toile enroulable avec ZIP renforcé et tube d'enroulement extrudé pour une robustesse à toutes épreuves et un encombrement minimal pour une application en toute discrétion.

Cette pergola est un véritable objet d'ameublement design pour votre espace extérieur. Linéaire, sobre et fonctionnelle: elle répond aux critères des plus exigeants. Profitez pleinement des demi-saisons en extérieur avec XTESA PLAIN.

TOILES

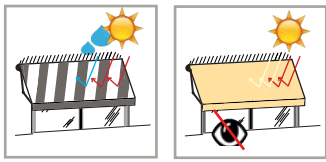

Options

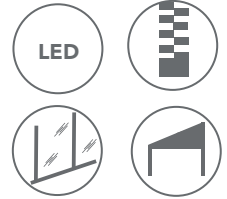

Configurations possibles:

1 module - 2 colonnes

 LARGEUR: 1300 à 5000 mm.
 AVANCEE: 1500 à 7000 mm
 HAUTEUR: 2400 en standard

2 modules - 2 colonnes

 LARGEUR: 4500 à 6000 mm.
 AVANCEE: 1500 à 7000 mm
 HAUTEUR: 2400 en standard.

Classe 5
 Voir les dimensions







Version adossée

ISOLA 2



LARGEUR:
1600 à 5500 mm
AVANCEE:
1000 à 7000 mm
HAUTEUR:
650 à 3000 mm

ISOLA 2 A

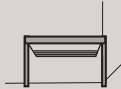

LARGEUR:
1600 à 5500 mm
AVANCEE:
1000 à 7000 mm
HAUTEUR:
650 à 3000 mm

TOILES

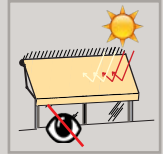
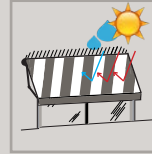

Classe 6
Voir les dimensions



Pergola au toit légèrement cintré, équipée d'une toile rétractable.
Une fois ouverte, l'ensoleillement de la terrasse est optimal grâce à un empaquetement de la toile sur la longueur.

La possible totale fermeture de la pergola permet une protection complète pour un profit maximal.
Créez de véritables pièces à part entière, source de confort avec l'Isola 2.

Options







7273

KEDRY PRIME





KEDRY PLUS

Version adossée



LARGEUR:
1000 à 4000 mm
AVANCEE:
1200 à 6000 mm
HAUTEUR:
650 à 3000 mm

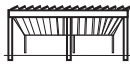

LARGEUR:
1000x 4000 mm
AVANCEE:
6000 à 8100 mm
HAUTEUR:
650 à 3000 mm

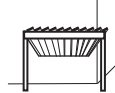

LARGEUR:
1000 à 4000 mm
AVANCEE:
1200 à 6000 mm
HAUTEUR:
650 à 3000 mm

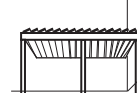

LARGEUR:
1000x 4000 mm
AVANCEE:
6000 à 8100 mm
HAUTEUR:
650 à 3000 mm



Pergola bioclimatique en aluminium avec toit à lames orientables. Ultra design et élégante. Etudiée pour assurer une protection solaire maximale et une résistance optimale aux intempéries. Son déplacement est assuré grâce à des systèmes robustes et puissants. Choisissez la simplicité pour transformer votre espace extérieur en un coin de paradis. Des fermetures latérales sont possibles pour une modularité et une polyvalence incomparable.

Motorisation

Motorisation à piston, gestion des fins de course par une centrale électrique.

Options



Orientation des lames jusqu'à 110°

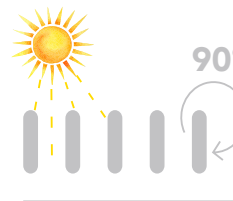
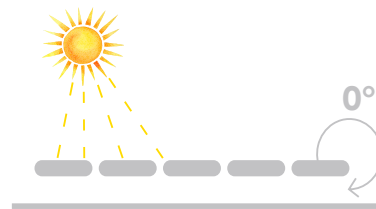



2 types d'éclairage possibles sur l'Isola 2 pour un maximum de confort :

- Bandeaux LEDS intégrés dans les profils du périmètre intérieur
- Bandeaux LEDS intégrés dans certains arceaux du toit

Grâce à ces différentes possibilités de zones d'éclairage vous pouvez profiter de votre pergola à tout moment et créer une atmosphère unique pour votre espace extérieur, restaurant, salle de détente... afin d'obtenir un éclairage adapté à votre envie.





- Bandeaux LEDS intégrés dans les profils du périmètre intérieur

Ces bandeaux LEDS viennent apporter luminosité et chaleur à votre nouvel espace extérieur lorsque les lames de votre pergola sont à 0°.

Une utilisation de jour comme de nuit est ainsi rendue possible pour un profit maximal.

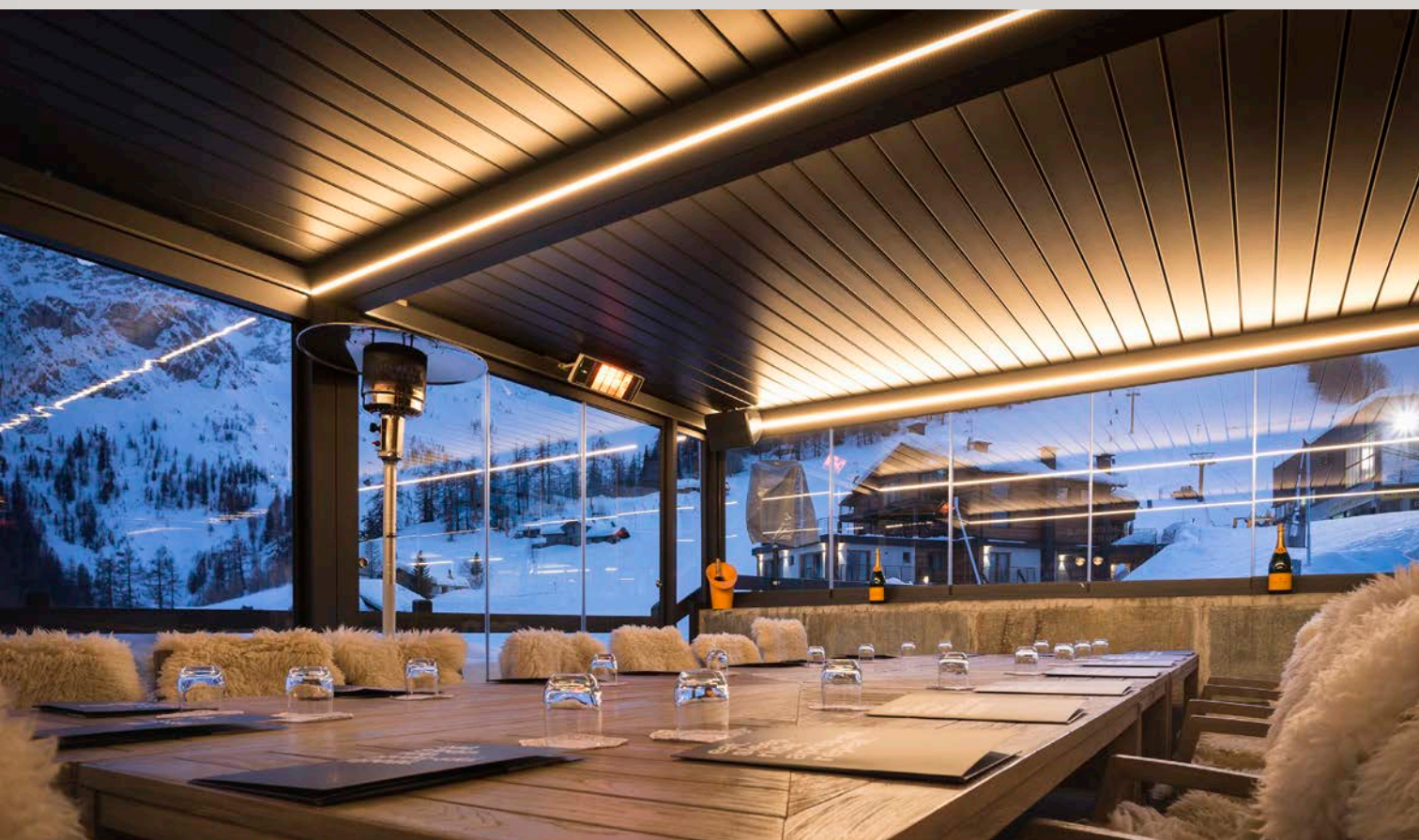

SYSTEME DE FERMETURE

Vos pergolas peuvent être fermées latéralement avec des solutions complémentaires à la pointe de la technologie. Des fermetures à l'esthétique inégalable, résultat d'un travail de R&D poussé, une intégration des produits parfaitement aboutie grâce à une étude minutieuse des profils qui les accueillent. Une complète protection pour des produits fonctionnels en toute saison.

VERTIKA ZIPPÉ



Des stores verticaux peuvent venir fermer votre pergola latéralement. Ceux-ci sont conçus pour ne laisser aucun jour et assurer une fermeture et une protection parfaite.

Différents types de toiles sont proposés pour répondre à une demande d'opacité plus ou moins importante.

Un maximum de possibilités pour la création de pièces à part entière sur mesure :

- Cuisine extérieure
- Salle de billard
- Coin piscine etc



TYMPAN

Possibilité de venir fermer la partie angulaire de votre pergola adossée. En complément du Vertika, celui-ci permet une fermeture totale.

Les mêmes toiles choisies que pour le Vertika peuvent être sélectionnées.



VITRAGE PANORAMIQUE

Des vantaux de verre peuvent également être installés pour venir fermer la pergola. Ils viennent se glisser dans des rails spécifiques (3 à 5 rails possibles selon la largeur de la pergola).

Vous pouvez ainsi obtenir un écran de verre mesurant jusqu'à 7m de large sur 3m de hauteur.

- Alignement parfait
- Coulissement fluide
- Nettoyage facile
- Empaquètement latéral et encombrement minimal
- Rail de 18mm de haut pour un passage facile

Configurations possibles:

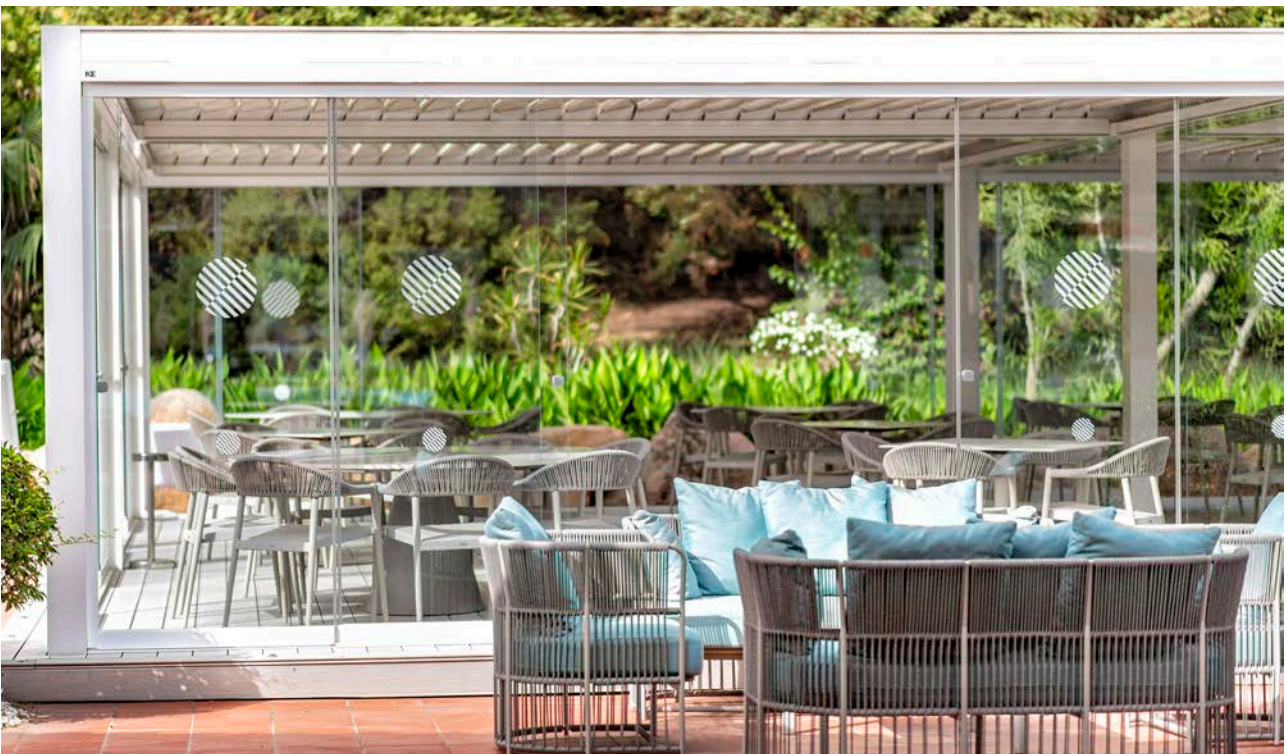
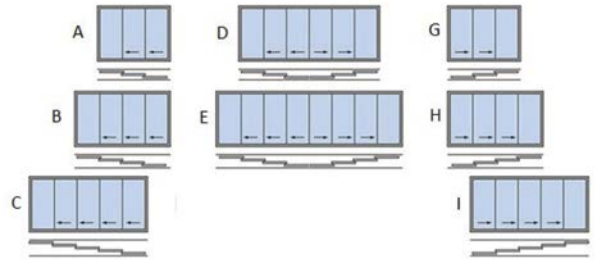

VOILE D'OMBRAGE

KHEOPE SKIN

Système de voile fixe alliant parfaitement technologie et design. Les matériaux utilisés, les toiles et le système de déploiement sont inspirés du monde nautique.

Un choix qui garantit ainsi une qualité de produit incomparable.

L'encombrement minimal et les grandes mesures possibles permettent de couvrir de très grands espaces extérieurs avec un style aérien.

Voile à fixation murale et/ou avec poteaux (jusque 4) pour une intégration dans tous les espaces.

Le fait de pouvoir accrocher plusieurs voiles sur un même poteau vient renforcer la praticité de celles-ci.

Une solution sur mesure pour un maximum de configurations envisageables.

Dimensions standards

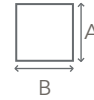

LONGUEUR B:
2000 à 4500 mm

LARGEUR A:
2000 à 5500 mm

Manoeuvre Manuelle

Système de cordes et d'accastillages avec réductions de force de manière à pouvoir manœuvrer la voile avec un effort minimum

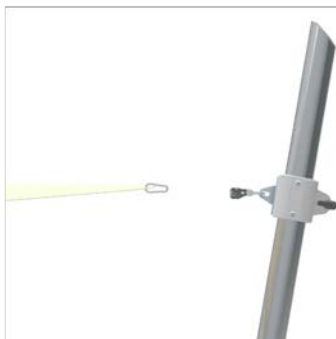

Système de bagues coulissantes pour moduler la position de la toile en fonction du soleil.

SYSTÈME BREVETÉ

TOILES

Dacron

PROJETS PARTICULIERS

100% SUR MESURE
PLUS D'OPTIONS
PLUS DE POSSIBILITÉS ...

80|81



CONTACTEZ-NOUS !







SAS KE FRANCE
Route de Landouville
28170 Tremblay Les Villages
FRANCE
02 37 64 83 83
service.clients@kefrance.fr

www.keoutdoordesign.com

