

**KE**

**SCREENY**



# SCOPRITE LA GAMMA SCREENY

DISCOVER THE SCREENY SERIES  
DESCUBRID LA GAMA SCREENY  
DÉCOUVREZ LA GAMME SCREENY

## 4 | 5 KE LA SCELTA GIUSTA

KE: THE RIGHT CHOICE | KE, LA CORRECTA ELECCION | KE, LE BON CHOIX.

## 6 | 7 DAYLIGHTING

### 12 | 13 SCREENY 85



### 16 | 17 SCREENY 110



### 22 | 23 SCREENY 130



### 24 | 25 SCREENY 150



### 28 | 29 SCREENY TENS



### 32 | 33 SCREENY BOX

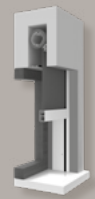

### 42 | 43 ACCESSORI E FINITURE

FINISHINGS AND COMPONENTS  
ACCESORIOS Y ACABADOS  
ACCESSOIRES ET FINITIONS

# KE LA SCELTA GIUSTA

KE: THE RIGHT CHOICE  
KE, LA CORRECTA ELECCION  
KE, LE BON CHOIX.



## IL GRUPPO BAT

Una realtà d'impresa solida, articolata e di sostanziale esperienza, leader nella progettazione e produzione di strutture ombreggianti, parte di un gruppo, la BAT spa, realtà internazionale, che assicura sinergie positive sui materiali, le scelte e l'innovazione. KE investe in ricerca per utilizzare nuove soluzioni e rendere più interessante l'impatto estetico.

## BAT GROUP

KE, thanks to its experience in its strong organization, is a leader company in the field of awnings design and production. KE is part of the BAT GROUP, a multinational company which guarantees positive synergies between materials, innovation and choices. KE is always investing in research in order to reach new solutions to improve the aesthetic impact.

## EL GRUPO BAT

Una realidad de empresa sólida, articulada y de sustancial experiencia, líder en el diseño y la producción de estructuras de protección solar, parte de un grupo, BAT Spa, realidad internacional, que asegura sinergias positivas sobre los materiales, las soluciones y la innovación. KE invierte en investigación para utilizar nuevas soluciones y volver más interesante el impacto estético.

## LE GROUPE BAT

Une réalité d'entreprise solide, articulée et avec une forte expérience, leader dans la conception et la production de structures d'ombrage, qui fait partie d'un groupe : la BAT spa, réalité internationale, qui assure des synergies positives sur les matériaux, les choix et l'innovation. KE investit dans la recherche pour utiliser de nouvelles solutions et pour rendre plus intéressant l'impact esthétique.



## CICLO DI PRODUZIONE INTERNO automatizzato e all'avanguardia

## INTERNAL PRODUCTION CYCLE.

State of the art and  
automatized manufacturing  
process

## CICLO DE PRODUCCIÓN INTERNO automatizado y a la vanguardia

## CYCLE DE PRODUCTION INTERNE automatique et d'avant-garde



## MASSIMA PERSONALIZZAZIONE DI TUTTI I PRODOTTI tutto il processo di progettazione e ingegnerizzazione del prodotto viene costruito su misura delle esigenze del committente

## MAXIMUM CUSTOMIZATION FOR ALL PRODUCTS

The whole planning and  
engineering product process  
is built around customer  
requirements

## MÁXIMA PERSONALIZACIÓN DE TODOS LOS PRODUCTOS

Todo el proceso de diseño e  
ingeniería del producto  
se elabora a medida de las  
exigencias del comitente

## PERSONNALISATION OPTIMALE DE TOUS LES PRODUITS

Tout le processus de  
conception et d'ingénierie  
du produit est calqué sur les  
exigences du client



**MADE IN ITALY**  
KE è socia di  
FederlegnoArredo e  
promuove da sempre la  
qualità Made in Italy nel  
mondo

**MADE IN ITALY**  
KE forms part of  
FederlegnoArredo,  
promoting Made in Italy  
excellence worldwide

**MADE IN ITALY**  
KE es socia de  
FederlegnoArredo y  
promueve desde siempre la  
calidad Made in Italy en el  
mundo

**MADE IN ITALY**  
KE est associée de  
FederlegnoArredo et fait  
depuis toujours la qualité  
Made in Italy dans le monde



**INSTALLAZIONE E  
POST-VENDITA**  
installazione effettuata  
esclusivamente da  
personale qualificato KE  
e assistenza post vendita  
puntuale e garantita su tutti  
i prodotti

**INSTALLATION AND  
POST-SALE**  
Installation exclusively run  
by highly trained KE staff  
and post-sale assistance  
guaranteed on all products

**INSTALACIÓN Y POSVENTA**  
Instalación efectuada  
exclusivamente por  
personal cualificado KE y  
asistencia posventa puntual  
y garantizada en todos los  
producto

**INSTALLATION ET APRÈS-  
VENTE**  
Installation effectuée  
exclusivement par le  
personnel qualifié KE  
et service après-vente  
ponctuel et garanti sur tous  
les produits



**BREVETTI**  
Ricerca e innovazione per  
performance assolutamente  
uniche e prodotti inimitabili,  
grazie a brevetti esclusivi  
dell'azienda

**PATENTS**  
Research and innovation for  
unique performances and  
products, due to exclusive  
company patents

**PATENTES**  
Investigación e innovación  
para lograr rendimientos  
absolutamente únicos  
y productos inimitables,  
gracias a patentes  
exclusivas de la empresa

**BREVETS**  
Recherche et innovation  
pour des performances  
absolument uniques et  
produits inimitables, grâce  
aux brevets exclusifs de  
l'entreprise



**CERTIFICAZIONI**  
Marcature CE di prodotto  
EN 13561, EN 1090-1,  
ISO 9001, OHSAS 18001  
e ISO 14001 e materiali,  
meccanismi e processi  
produttivi certificati dagli  
enti più rigorosi

**CERTIFICATIONS**  
CE EN 13561, EN 10901,  
ISO 9001, ISO 18001  
and ISO 14001 product  
certifications, along with  
materials, mechanisms  
and productive processes  
are certified by the most  
prestigious entities

**CERTIFICACIONES**  
Marcados CE de producto  
EN 13561, EN 1090-  
1, 18001 y 14001 y  
materiales, mecanismos  
y procesos productivos  
certificados por los entes  
más rigurosos

**CERTIFICATIONS**  
Marquages CE de produit  
EN 13561, EN 1090-1,  
ISO 90001, ISO 18001 et  
ISO 14001 et matériaux,  
mécanismes et procédés de  
production certifiés par les  
organismes les plus stricts

PROGETTARE SECONDO NATURA

# DAYLIGHTING

DAYLIGHTING DESIGN

PROYECTAR SEGÚN LA NATURALEZA DAYLIGHTING

PLANIFIER SELON LA NATURE DAYLIGHTING

Progettare con la filosofia DAYLIGHTING è una scelta ecologica, estetica e funzionale, nel rispetto della direttiva europea sulla certificazione energetica degli edifici che prevede, oltre al calcolo dei consumi legati a riscaldamento e raffrescamento, anche quello dei consumi ai fini dell'illuminazione. Ecco quindi che l'organizzazione degli spazi e gli ingressi di luce degli edifici sono pensati per valorizzare al massimo la luce e il calore del sole. Unico problema: il controllo. Dispersione termica in inverno, calore indesiderato in estate, eccessiva quantità di luce: diventa fondamentale l'integrazione con schermature solari mobili e strutture ombreggianti. Con le strutture ombreggianti è possibile dosare luce e calore in base alle proprie esigenze e mantenere costanti gli standard di risparmio energetico e comfort visivo.

Design with the DAYLIGHTING philosophy is an ecological, aesthetic and functional choice, in compliance with the European Law, concerning the buildings energetic certification which regards the calculation of heating, cooling and lighting consumptions. Spaces are organized in order to add value to sun light. The only problem is control. Heating dispersion during the winter, undesired heat during the summer and excessive light: it results essential to integrate solar and shading structures. Shading structures measure out light and heat relating to customer's needs and keep the energy savings standards and visual comfort.

Proyectar con la filosofía DAYLIGHTING es una elección ecológica, estética y funcional, en el respeto a la directiva europea sobre la certificación energética de los edificios que prevé, además del cálculo de los consumos ligados al calentamiento o enfriamiento, también aquellos de los consumos a efectos de la iluminación. Es por esto por lo que la organización de los espacios y de las entradas de luz en los edificios están pensadas para valorizar al máximo las luces y el calor del sol. Único problema: el control. Dispersión térmica en invierno, calor no deseado en verano, excesiva cantidad de luz: se hace fundamental la integración con pantallas solares móviles y estructuras de protección solar. Con las estructuras de protección solar es posible regular luz y calor en base a las propias exigencias y mantener constante los estándar de ahorro energético y confort visual.

Proyectar con la filosofía DAYLIGHTING es una elección ecológica, estética y funcional, en el respeto a la directiva europea 2002/91/CE sobre la certificación energética de los edificios que prevé, además del cálculo de los consumos ligados al calentamiento o enfriamiento, también aquellos de los consumos a efectos de la iluminación. Es por esto por lo que la organización de los espacios y de las entradas de luz en los edificios están pensadas para valorizar al máximo las luces y el calor del sol. Único problema: el control. Dispersión térmica en invierno, calor no deseado en verano, excesiva cantidad de luz: se hace fundamental la integración con pantallas solares móviles y estructuras de protección solar. Con las estructuras de protección solar es posible regular luz y calor en base a las propias exigencias y mantener constante los estándar de ahorro energético y confort visual.

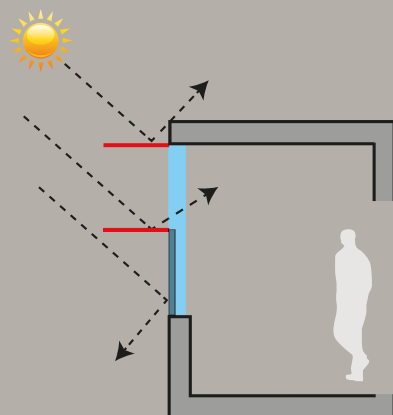

Mensole e schermo opaco  
Shelves and opaque screen  
Repisas y pantalla apagados

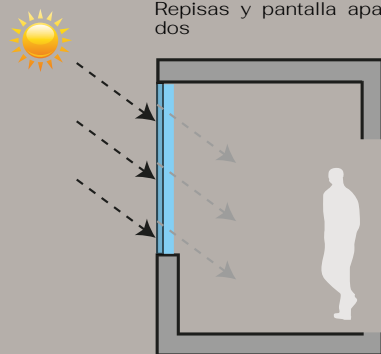

Schermo trasparente  
Transparent screen  
Pantalla transparente

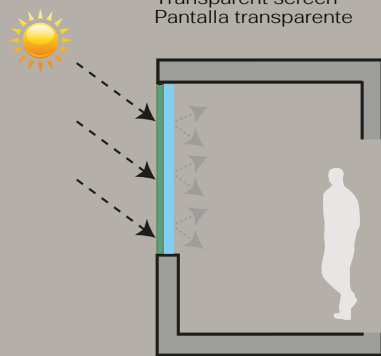

Schermo diffusore  
Diffuser  
Pantalla difusora







ARCHITETTURE D'ESTERNI

# TENDE A RULLO SCREENY

OUTDOOR ARCHITECTURE: SCREENY  
ARQUITECTURA DE EXTERIOR, SCREENY  
L'ARCHITECTURE EXTÉRIEURE SCREENY

---

Screeny rappresenta una somma di alta tecnologia industriale e di design italiano. L'ampia gamma di modelli, curati esteticamente in tutti i particolari, permette di scegliere la soluzione migliore, più adatta ad ogni contesto architettonico e ambientale.

Screeny is a sum of high industrial technology and Italian design. The wide range with attention to details permits Customer to choose the best solution, the more suitable for both architectural and environmental.

Screeny representa una suma de alta tecnología industrial y de diseño italiano. La amplia gama de modelos, cuidados estéticamente en todos los detalles, permite escoger la mejor solución, más adaptada a cada contexto arquitectónico y ambiental.

Screeny représente une somme de haute technologie industrielle et de design italien. La large gamme de modèles, esthétiquement précis dans les moindres détails, permet de choisir la meilleure solution, plus adaptée à tout contexte architectural et environnemental.

# I PUNTI DI FORZA TENDE A RULLO SCREENY

SCREENY STRENGTH POINTS  
LOS PUNTOS FUERTES DEL SISTEMA ENROLLABLE SCREENY  
LES POINTS FORTS DES SCREENY



**MISURE**  
un telo unico fino a un massimo di L.6 x H.5 mt .

Measurement  
one fabric up  
to 6 mt length x 5 mt high

Medidas  
en una única tela hasta un máximo de L.6 x H.5 mt .

Mesures  
une seule feuille jusqu'à un maximum de L.6 x H.5 mt .



Disponibile con guida cavo, profilo nelle varianti libera e zip

Available with guide cable, rod, zip and profile

Disponibile con guida cable, varilla, perfil en las variantes libres y zip

Disponibile avec guide câble, profil en version libre et zip



**FISSAGGIO SEMPLIFICATO**  
del tessuto con tondino a scatto

Easier fabric fixing with click rod

Fijación simplificada del tejido con macarrón clipado

Fixation simplifiée de tissu avec tige instantané



**AVVOLGIMENTO TELO**  
sistema ideato e brevettato per limitare pieghe e grinze in fase di arrotolamento

Fabric rolling system design and patented to avoid folds and creases during the rolling process

Enrolle del tejido  
sistema ideado para evitar pliegues y arrugas en la fase de enrolle

Enroulement du tissu  
système conçu et breveté pour limiter les plis et les rides pendant la phase de roulage



**RESISTENZA AL VENTO**  
grazie ad un sistema innovativo di tensionamento del telo (guida zip e blocco terminale)

Wind resistance thanks to an innovative fabric tensioning system (zip guide and front bar block)

Resistencia al viento gracias a un sistema innovador de tensión del tejido (guía zip y bloqueo del terminal)

Résistance au vent grâce à un système innovant de tension du tissu (guide de la fermeture éclair et blocage des barre de charge)



**INTEGRABILE**  
progettato per essere integrato al vano finestra attraverso l'opzione monoblocco

Designed to be integrated to window space by the monoblock option

Integrable  
proyectado para ser integrado en el vano de la ventana a través de la opción compacta

Intégrable  
conçu pour être intégré dans le compartiment de la fenêtre grâce à l'option monobloc



#### CASSONETTO

progettato per facilitare le attività di manutenzione tecnica. Misure di ingombro 85/110/130/150 mm

#### Cassette

designed to make easier the maintenance. Overall dimension measurement: 85/110/130/150 mm

#### Cofre

proyectado para facilitar la actividad de mantenimiento técnico. Medidas dimensionales entre 85/110/130/150 mm

#### Coffre

conçu pour faciliter les activités de maintenance technique. Dimensions générales 85/110/130/150 mm



#### TESSUTI TECNICI PVC

in diversi materiali innovativi, studiati per un controllo ottimale del fattore solare e della trasmissione luminosa

Technical fabric with different solar factor in innovative materials, designed for an optimal sun and lighting transmission control

Tejidos técnicos con diversos factores solares en materiales innovadores, estudiados para un control óptimo del factor solar y de la transmisión lumínica

Tissus techniques pvc dans divers matériaux innovants, conçus pour un contrôle optimal du facteur solaire et de la transmission de la lumière



#### AUTOMAZIONE

sensori climatici (vento, pioggia, sole) combinati ad automazione di ultima generazione, permettono la creazione di scenari personalizzati, che definiscono tempo e modalità di apertura e chiusura della tenda. Le app per smartphone e tablet ne consentono un costante controllo da remoto.

#### Automation

wind, rain and sun sensors, together with cutting-edge automation, allow to customize the awning use, defining when and how it should open or close. The apps for smartphones and tablets allow to remotely control the awnings in every moment

#### Automatización

sensores climáticos (viento, lluvia, sol) se combinan para una automatización de última generación, permitiendo la creación de escenarios personalizados, que definen el tiempo y el modo de abertura y de cierre del toldo. Las app para smartphone y tablets nos permiten un constante control remoto

#### Automatisation

capteurs météorologiques (vent, pluie, soleil) combinés avec la automatisation de dernière génération, permettent la création de scénarios personnalisés, qui définissent le temps et la méthode d'ouverture et de fermeture du store. Applications pour smartphones et tablettes permettent un contrôle constant à distance



SCREENY | 85 GCS

**SCREENY 85**

TENDA A RULLO SCREENY  
SCREENY ROLLER AWNING  
SISTEMAS ENROLLABLES SCREENY  
STORE VERTICAL SCREENY





### SCREENY | 85 GPZ MONOBLOCCO

Innovative e moderne, le tende a rullo esaltano il design e l'essenzialità degli arredi contemporanei.

Innovative and modern, the rollerblinds celebrate the design and minimalism of contemporary décor.

Innovadoras y modernas, las cortinas enrollables exaltan el diseño minimalista de la decoración moderna.

Innovants et modernes, les volets roulants mettent en valeur le design et l'essentialité du mobilier contemporain.





SCREENY |110 GPZ



**SCREENY 110**

TENDA A RULLO SCREENY  
SCREENY ROLLER AWNING  
SISTEMAS ENROLLABLES SCREENY  
STORE VERTICAL SCREENY





## SCREENY 110

TENDA A RULLO SCREENY  
SCREENY ROLLER AWNING  
SISTEMAS ENROLLABLES SCREENY  
STORE VERTICAL SCREENY

Screeny è un gamma di tende a rullo adatte a finestre, verande e portici. Eleganza nel design, cura dei dettagli e vasta gamma di accessori e tessuti rendono questo prodotto adatto a molteplici usi.

Screeny is a range of wind-down blinds suitable for windows, verandas and porches. Elegantly designed, attention to detail and a wide range of accessories and fabrics, make this product suitable for any number of uses.

Screeny es una gama de toldos verticales adecuados para ventanas, verandas y porches. La elegancia en el diseño, la atención a los detalles y la amplia variedad de accesorios y tejidos hacen que este producto sea apropiado para múltiples usos.

Screeny est une gamme de volets roulants adaptés aux fenêtres, vérandas et porches. L'élégance du design, l'attention portée aux détails et une large gamme d'accessoires et de tissus font que ce produit convient à de multiples usages.





SCREENY |110 GPZ UNICA



SCREENY | 1110 GC

20|21

**SCREENY 110**

TENDA A RULLO SCREENY  
SCREENY ROLLER AWNING  
SISTEMAS ENROLLABLES SCREENY  
STORE VERTICAL SCREENY





SCREENY | 130 GPR

## SCREENY 130

TENDA A RULLO SCREENY | SCREENY | SISTEMAS ENROLLABLES SCREENY | STORE VERTICAL SCREENY

SCREENY |130 GC CABRIO





SCREENY | 150 GC



**SCREENY 150**

TENDA A RULLO SCREENY  
SCREENY ROLLER AWNING  
SISTEMAS ENROLLABLES SCREENY  
STORE VERTICAL SCREENY



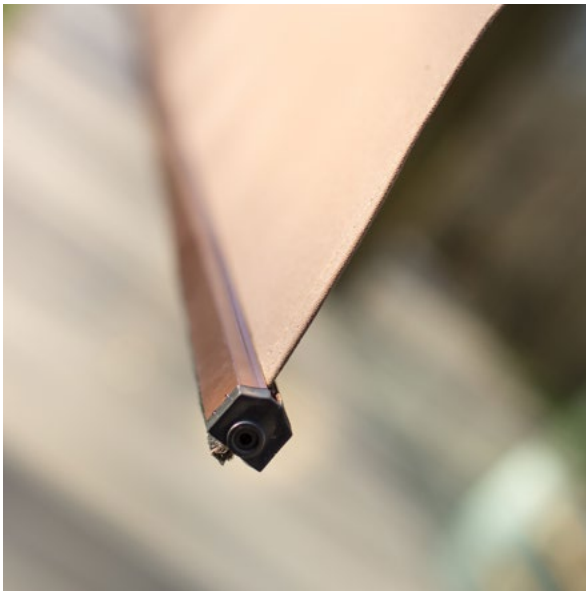

## SCREENY CUSTOM

TENDA A RULLO SCREENY  
SCREENY ROLLER AWNING  
SISTEMAS ENROLLABLES SCREENY  
STORE VERTICAL SCREENY





# PLUS TENDE A RULLO SCREENY TENS

SCREENY TENS PLUS  
PLUS DE LOS SISTEMAS ENROLLABLES SCREENY TENS  
PLUS SCREENY TENS

---



**INSTALLAZIONE**  
**orizzontale:** come copertura  
ombreggiante di dimensioni  
max L.5 x SP. 5 m .

installation  
**Horizontal installation:** roof  
covering of maximum  
dimension lenght  
5 x projection 5 m.

**Instalación Horizontal:** como  
cobertura de protección solar,  
de dimensiones máximas  
L.5 x SP.5 m.

Installation  
horizontal : comme couver-  
ture d'ombrage avec des  
dimensions maximales L.5 x  
SP. 5 m .

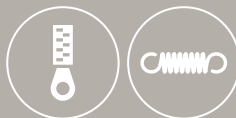

**SISTEMA DI**  
**TENSIONAMENTO**  
tramite guide a zip e molla

Tensioning system  
by zip guide and springs

Sistema de tensado  
mediante guía zip y muelles

Système de  
tensioning avec guide zip et  
ressort



**SCREENY TENS**

TENDA A RULLO SCREENY  
SCREENY ROLLER AWNING  
SISTEMAS ENROLLABLES SCREENY  
STORE VERTICAL SCREENY



## SCREENY TENS

TENDA A RULLO SCREENY TENS  
SCREENY TENS ROLLER AWNING  
SISTEMAS ENROLLABLES SCREENY TENS  
STORE VERTICAL SCREENY TENS

Il modello GPZ Tens, con il sistema di tensionamento, garantisce la chiusura totale di aperture non solo verticali ma anche oblique e orizzontali. La guida si installa, sia a nicchia che a parete, e si integra perfettamente con le colonne ad inclinazione regolabile.

The GPZ Tens model, with the tightening kit, grants the complete closing of vertical, oblique and horizontal openings. The profile guide can be mounted, both wall and niche installation. It fully integrates with the columns at adjustable inclination.

El modelo GPZ Tens, con el sistema de tensionamiento, garantiza el cierre total no solo en sentido vertical sino también oblicuo y horizontal. La guía se instala sea en forma de nicho o sea a pared, y se integra perfectamente en la columna con una inclinación regulable.

Le modèle GPZ Tens, avec son système de tension, garantit la fermeture totale des ouvertures non seulement verticales, mais aussi obliques et horizontales. Le guide est installé, à la fois dans une niche et au mur, et s'intègre parfaitement aux colonnes à inclinaison réglable.





SCREENY | 130 GPZ TENS TO

# PUNTI DI FORZA SCREENY BOX

SCREENY BOX STRENGHT POINTS  
LES POINTS FORTS DES SCREENY BOX  
LOS PUNTOS FUERTES SCREENY BOX

Nicchia con minimo ingombro e sistema di fissaggio di facile installazione.

Niche with minimal encumbrance and simple fixing system.  
Niche avec minimum d' encombrement et fixation facile à utiliser.  
Entre paredes con ocupación de un mínimo tamaño y de un sistema de ajuste fácil de instalar .

Screeny 110 L.113 H.220 cm.  
Screeny 130 L.130 H.220 cm.

Chiusura con cielino ispezionabile per facilitare la pulizia .  
Closure with inspectable cover to ease the cleaning.

Niche avec panneau supérieur inspectable pour favoriser le nettoyage.  
Cierre con tapa inspeccionable para facilitar la limpieza.

Terminale a scomparsa. A tenda chiusa il terminale risulta a filo con il cielino.  
Disappearing front bar. When the awning is closed, the front bar falls into line with the cover.  
Terminal rétractable. Quand le store est fermé, le terminal est aligné avec le panneau.  
Terminal casi invisible. Cuando el toldo está cerrado, el terminal está en línea con la tapa.





Convogliatore per eliminare eventuali grinze.  
 Conveyor to remove eventual creases..  
 Convoyeur pour éliminer éventuels plis.  
 Transportador para eliminar posibles arrugas.

Possibilità di utilizzo di qualsiasi tipo di tessuto sia  
 oscurante che filtrante.  
 It gives the possibility to use any kind of fabric both  
 obscuring or filtering.  
 Possibilité d'utilisation de chaque type de toile soit  
 obscurissant soit filtrant.  
 Posibilidad de utilizar cualquier tipo de tejido, tanto  
 de oscurecimiento como filtrante.

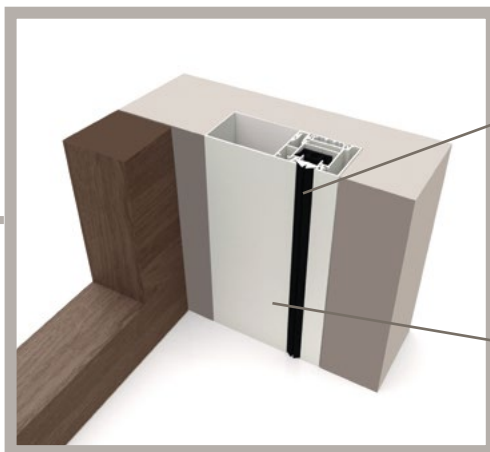

Sistema Zip.  
 Zip system.  
 Système Zip.  
 Sistema ZIP.



Profilo verniciabile a scelta su  
 vasta gamma di colori.  
 The profile can be powder  
 coated with any RAL colour.  
 Profil peintable de chaque  
 couleur RAL.  
 El perfil se puede lacar en  
 cualquier RAL.



**SCREENY BOX**

TENDA A RULLO SCREENY BOX  
SCREENY BOX ROLLER AWNING  
SISTEMAS ENROLLABLES SCREENY BOX  
STORE VERTICAL SCREENY BOX





## SCREENY BOX

TENDA A RULLO SCREENY BOX  
 SCREENY BOX ROLLER AWNING  
 SISTEMAS ENROLLABLES SCREENY BOX  
 STORE VERTICAL SCREENY BOX

Screeny Box è una tenda a caduta senza cassonetto, dotata di guida ad incasso con ZIP. Il sistema, risulta indicato nelle installazioni con presenza di monoblocco termoisolante dove è importante il connubio tra design, funzionalità e risparmio energetico.

Screeny Box is a drop awning without cassette, equipped with built-in profile guide with ZIP. The system, is indicated for installations of heat-insulation monoblock where the combination between design, functionality and energy saving is very important.

Screeny Box es un sistema vertical sin cajón, dotado de guía perfil con sistema ZIP. El sistema, es adaptable a las instalaciones con monobloc y aislante térmico, donde es importante la unión entre diseño, funcionalidad y eficiencia energética.

Screeny Box est un store déroulant sans cassette, équipé d'un guide encastré avec ZIP. Le système est indiqué dans les installations avec la présence d'un monobloc thermo-isolant où la combinaison du design, de la fonctionnalité et de l'économie d'énergie est importante.

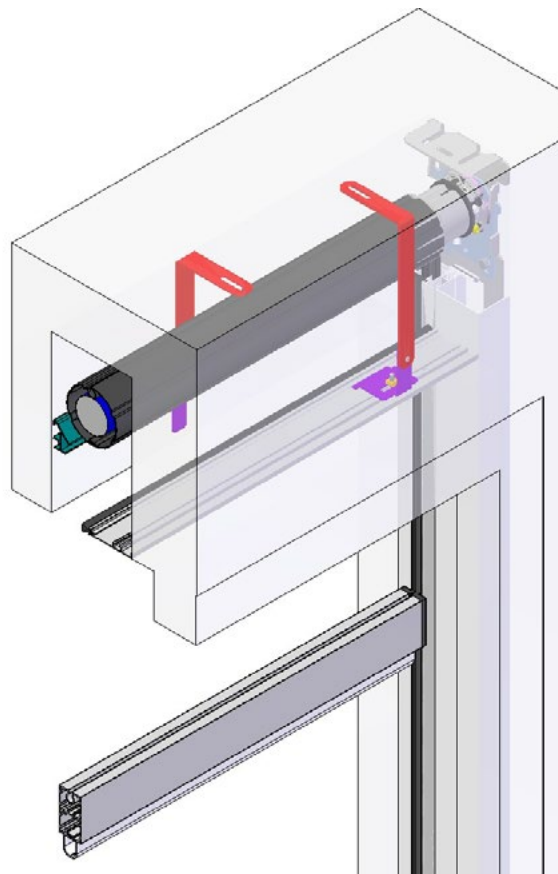



# RIEPILOGO SCREENY

SCREENY SUMMARY  
RESUMEN SCREENY  
RESUME SCREENY

---

**85**  
GC S\_S07

↔ 300 cm

↕ 240 cm



**85**  
GPZ S\_S04

↔ 300 cm

↕ 240 cm



110  
GC\_S12

↔ 400 cm  
↕ 300 cm



110  
GC CABRIO\_S17

↔ 400 cm  
↕ 300 cm

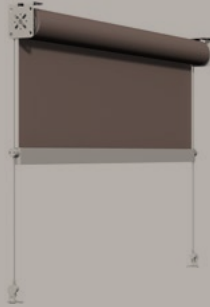

110  
GP\_S13

↔ 400 cm  
↕ 300 cm



110  
GPZ U\_S32

↔ 400 cm  
↕ 300 cm



110  
GPZ U CABRIO\_S33

↔ 400 cm  
↕ 300 cm



110  
GPZ TO\_S60

↔ 400 cm  
↕ 300 cm

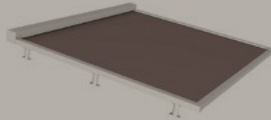

# RIEPILOGO SCREENY

SCREENY SUMMARY  
RESUMEN SCREENY  
RESUME SCREENY

---

**130**  
GC\_S22

↔ 500 cm

↕ 500 cm



**130**  
GC CABRIO\_S27

↔ 500 cm

↕ 500 cm



**130**  
GPZ U\_S41

↔ 500 cm

↕ 500 cm



**130**  
GPR\_S24

↔ 500 cm

↕ 500 cm



**130**  
GPZ TO\_S70

↔ 500 cm

↗ 500 cm

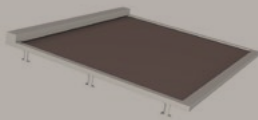



150  
GC\_S53

↔ 600 cm

↕ 500 cm



150  
GPZ U AM\_S51

↔ 600 cm

↕ 500 cm



# FINITURE TENDE A RULLO SCREENY

SCREENY FEATURES  
ACABADOS SISTEMAS ENROLLABLES SCREENY  
FINITIONS SCREENY

---



## METALLI

le strutture metalliche sono costituite da profili ed accessori in alluminio termolaccato o acciaio (viterie inox). La resistenza alla corrosione è ottenuta grazie a innovativi processi di trattamento di superficie che permettono di classificare i componenti esterni in classe 4 secondo EN 13561:2015

## Metals

the metal frames are composed of profiles and accessories made of steel or thermo-varnished aluminum (stainless steel hardware). Resistance to corrosion is ensured by innovative surface treatments that allow external components to rank in class EN 13561:2015

## Metales

las estructuras metálicas están formadas por perfiles y accesorios de aluminio termolacado o acero (tornillos inox). La resistencia a la corrosión se ha conseguido gracias a innovadores procesos de tratamiento de superficies que permiten clasificar los componentes externos en class EN 13561:2015

## Metaux

Les structures métalliques sont constituées de profils et d'accessoires en aluminium thermo laqués ou en acier (vis inox). La résistance à la corrosion est obtenue grâce à des procédés innovants de traitement des surfaces qui permettent de classer les composants extérieurs en class EN 13561:2015



### TESSUTI

confort termico e perfetta integrazione estetica grazie ad un'ampia gamma di tessuti tecnici (oltre 500) che permettono la regolazione del fattore solare in base alle specifiche esigenze dell'edificio, assicurando la massima coerenza stilistica. Tutti i tessuti sono certificati secondo la norma tecnica per la marcatura CE del prodotto EN 13561 ed EN 14501

### Fabrics

thermal comfort and perfect aesthetic integration are guaranteed by a wide range of technical fabrics (over 500), which allow to adjust the solar factor according the specific needs of the building, keeping the maximum consistency of style. All fabrics are certified in compliance to the technical regulations for CE marking: EN 13561 and EN 14501

### Tejidos

confort térmico y perfecta integración estética gracias a una amplia gama de tejidos técnicos (más de 500) que permiten la regulación de factores solares en base a las exigencias específicas del edificio, asegurando la máxima coherencia estilística. Todos los tejidos están certificados según la normativa técnica por la etiqueta CE del producto EN 13561 y EN 14501

### Tissus

confort thermique et intégration esthétique parfaite avec une large gamme de tissus techniques (500) qui permettent l'ajustement du facteur solaire en fonction des besoins spécifiques de l'immeuble, en assurant la cohérence maximum de style. Tous les tissus sont certifiés selon la norme technique pour le marquage du produit EN 13561 et EN 14501



[www.keoutdoordesign.com](http://www.keoutdoordesign.com)

