

**KE**

**SCREENY, SENKRECHTMARKISEN**



# ENTDECKEN SIE SCREENY

---

4 | 5 KE, DIE RICHTIGE ENTSCHEIDUNG

6 | 7 DAYLIGHTING

12 | 13 SCREENY 85



16 | 17 SCREENY 110



22 | 23 SCREENY 130



24 | 25 SCREENY 150



28 | 29 SCREENY TENS  
(MIT GEGENZUG)



32 | 33 SCREENY BOX



42 | 43 EXTRAS UND ZUBEHÖR

# KE, DIE RICHTIGE ENTSCHEIDUNG.

---



## KE, EIN UNTERNEHMEN DER BAT GRUPPE

Mit etwa 433 Mitarbeiterinnen und Mitarbeitern setzt KE sich für seine Kunden ein, liefert Ideen, Fachwissen und Kreativität. Wir sind führend in der Entwicklung und Produktion von Premium-Sonnenschutzprodukten, verfügen über eine detaillierte und umfangreiche Erfahrung auf diesem Gebiet und blicken auf eine solide Geschäftsentwicklung. Durch das internationale Vertriebsnetz entstehen positive Synergieeffekte für die Weiterentwicklung unserer zahlreichen Systeme und Materialien. KE investiert permanent in die Forschung und Entwicklung seiner Produkte um neue Lösungen zu finden und immer eine bessere ästhetische Wirkung zu erzielen.



## PRODUKTION

Unsere Produktion ist den heutigen Anforderungen an eine moderne Arbeitswelt angepasst und Arbeitsabläufe voll automatisiert.



## MAXIMALE INDIVIDUALISIERUNG ALLER PRODUKTE

Der gesamte Produktionsprozess und das Engineering des Produktes werden ganz auf die Bedürfnisse und Anforderungen unserer Kunden angepasst.



#### QUALITÄT "MADE IN ITALY"

Jedes einzelne KE Produkt wird in der Produktionsstätte in Noventa di Piave bei Venedig unter Einhaltung höchster Qualitätsstandards geplant, gefertigt und für den Versand vorbereitet.

Mitarbeiterinnen und Mitarbeiter garantieren tagtäglich die Produktion von Systemen auf Spitzenniveau.

Prüfzeugnisse nationaler und internationaler Institute garantieren: Bei KE erhalten Sie geprüfte Qualität "Made in Italy".



#### MONTAGE UND SERVICE

Der Einbau wird ausschließlich durch KE zertifizierte Fachkräfte durchgeführt. Ein KE-Service für alle Produkte steht Ihnen nach der Montage zur Verfügung.



#### PATENTE

Innovation, eine eigene Forschung und Entwicklung und unternehmenseigene Patente sorgen für einzigartig unnachahmliche Produkte.



#### ZERTIFIZIERUNGEN

CE-Kennzeichnung aller Produkte EN 13561, EN 1090-1, ISO 9001, ISO 18001, ISO 14001  
Sowie Materialien, Mechanismen und Produktionsprozesse, die von externen Prüfinstituten fremdüberwacht und zertifiziert werden.

# DER NATUR ANGEPASST TAGLICHT OHNE SONNENSCHUTZ ODER MIT SONNENSCHUTZVERGLASUNG

Die Planung mit der Tageslicht Philosophie ist eine ökologische, ästhetische und funktionelle Wahl, in Übereinstimmung mit der Europäischen Richtlinie über die Energiezertifizierung von Gebäuden. Zusätzlich zu der Berechnung des Verbrauchs an Heizung und Klimaanlage errechnet sie auch den Verbrauch an elektrischem Licht. Daher ist die Anordnung der Hauseingänge und Fenster so konzipiert, um das maximale Licht und die Wärme der Sonne zu nutzen. Das einzige Problem ist die Dosierung. Wärmeverlust im Winter, unerwünschte Hitze im Sommer, und zu viel Licht machen es notwendig mobile oder fixe schattenspendende Strukturen zu nutzen. Mit schattenspendenden Screens kann Licht und Wärme so dosiert werden, dass sie an die Bedürfnisse angepasst werden können und der Sehkomfort und der Energie-sparstandard gehalten werden können.

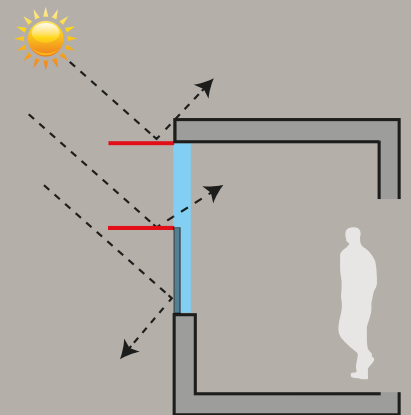

Schatten mit Markisen und  
Sonnenschutzverglasung

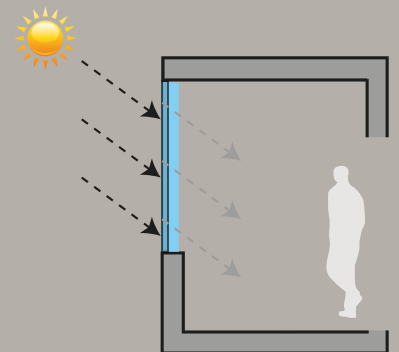

Schatten mit Wärmes-  
chutzverglasung

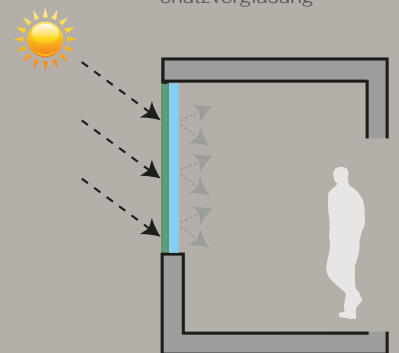

Wärmeverteilung







ARCHITEKTUR FUER OUTDOOR

# SCREENY

---

Screeny verbindet eine hochwertige industrielle Technologie mit italienischem Design. Bei der großen Auswahl an Modellen und bei allen Komponenten wird auf die Ästhetik geachtet, Es ermöglicht Ihnen die beste Lösung, für jede architektonisch und ökologischen Anforderung zu finden.

# STÄRKEN DER ROLLOS SCREENY



6 x 5 m  
in einem Tuch



Seitliche Führung

Erhältlich mit Seilführung,  
Stange, Profil oder  
Zip-Führungsschiene



Tuchfixierung mit  
Schnellverschluss



Tuchwicklung  
patentiertes System um Fal-  
ten während der Wicklung  
des Tuches zu vermeiden



Resistent bei Wind Dank deines  
neuentwickeltem Spannsystem  
des Tuches Endschiene  
verriegelt in Führungsschiene



Antrieb und Steuerung

Die Screens sind mit  
Motoren ausgestattet und  
können optional in eine  
Haussteuerung eingelernt  
und über das Smartphone  
oder Tablet bedient werden.

Einbaufertig für  
Einsatzkästen

Passend für den  
Fensteraufsatzkasten  
(monoblocca)



#### Verschiedene Kastengrößen

Für unterschiedliche Bauanschlüsse den passenden Kasten.



#### Tücher

Verschiedene Materialien aus Polyester oder Glasfaser sorgen für den richtigen Schutz und Lichtdurchlässigkeit



#### Antrieb und Steuerung

Die Screens sind mit Motoren ausgestattet und können optional in eine Haussteuerung eingelernt und über das Smartphone oder Tablet bedient werden.



SCREENY | 85 GCS





www.screens.ch

Innovativ und modern: die Screens erhöhen das Design durch Minimalismus der modernen Architektur.





SCREENY |110 GPZ







## SCREENY 110

Das Sortiment Screeny umfasst eine Reihe von Senkrechtmarkisen, die sich für Fenster, Veranden und Laubengängen eignet. Elegantes Design, Liebe zum Detail und eine große Auswahl an Zubehör und Stoffen sorgen dafür, dass sich dieses Produkt für zahlreiche Anwendungen eignet.





SCREENY |110 GPZ UNICA



SCREENY | 1110 GC

20|21

SCREENY 110





SCREENY |130 GPR

SCREENY 130

SCREENY |130 GC CABRIO





SCREENY | 150 GC





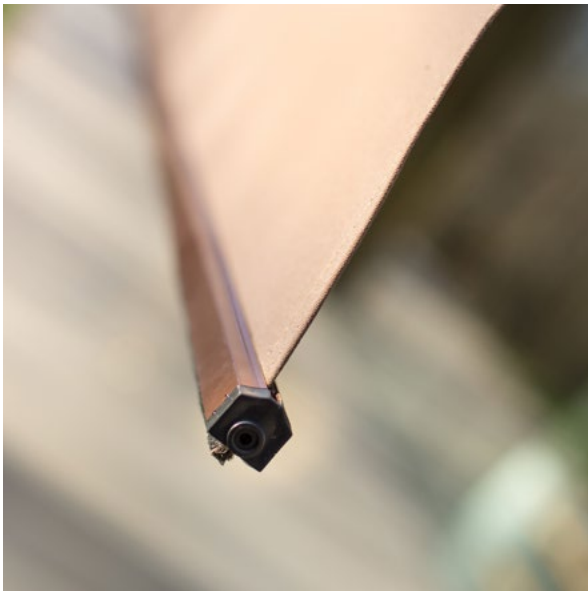

SCREENY CUSTOM





# DIE INNOVATION SCREENY TENS

---



Horizontal: als Sonnenschutz  
für Glasdächer

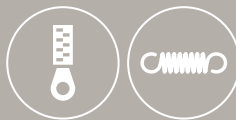

Das Spannsystem erwirkt  
eine optimale Tuchspan-  
nung ohne Falten.

Der seitliche Zip verhindert  
einen Lichtspalt zwischen  
Tuch und Führungsschiene.





## SCREENY TENS

Das Modell GPZ Tens, mit dem Spannsystem, garantiert die vollständige Schliessung nicht nur vertikal, sondern auch horizontal und schräg. Die Führung kann in einer Nische oder an der Wand installiert werden und sie integriert sich perfekt mit den Säulen mit verstellbarer Neigung.





SCREENY | 130 GPZ TENS TO

# STÄRKEN DER SCREENY BOX

Nische mit minimalen Ausmaßen und einfach einzusetzen.

Screeny 110 L.113 H.220 cm.  
Screeny 130 L.130 H.220 cm.

Revisionierbar von unten für Austausch  
und Reinigung.

Versenkbares Fallprofil. System schließt  
bündig mit dem Fallprofil.





Revisionierbar von unten für Austausch und Reinigung.

Möglichkeit jede Art von Stoff einzusetzen – sowohl Blackout, als auch filtrierte Stoffe.

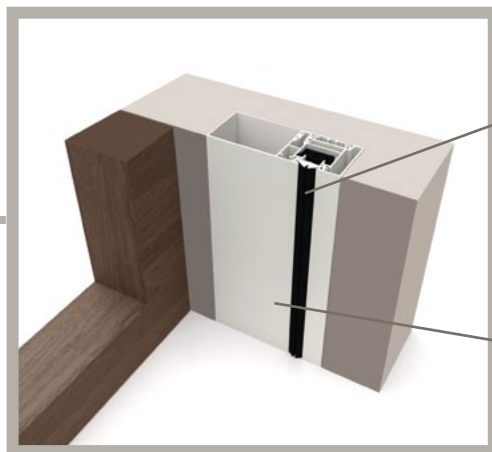

Zip-System.



Profile in allen RAL Farben erhältlich.







### SCREENY BOX

Die Screeny Box Unterputz-Senkrecht Markise mit Zip. Die Markise wird bei Montagesituationen verwendet, wo die Markise unter den Putz oder die Isolierung montiert werden soll, bei dem Design, Funktionalität und Energieeinsparung kombiniert werden müssen.

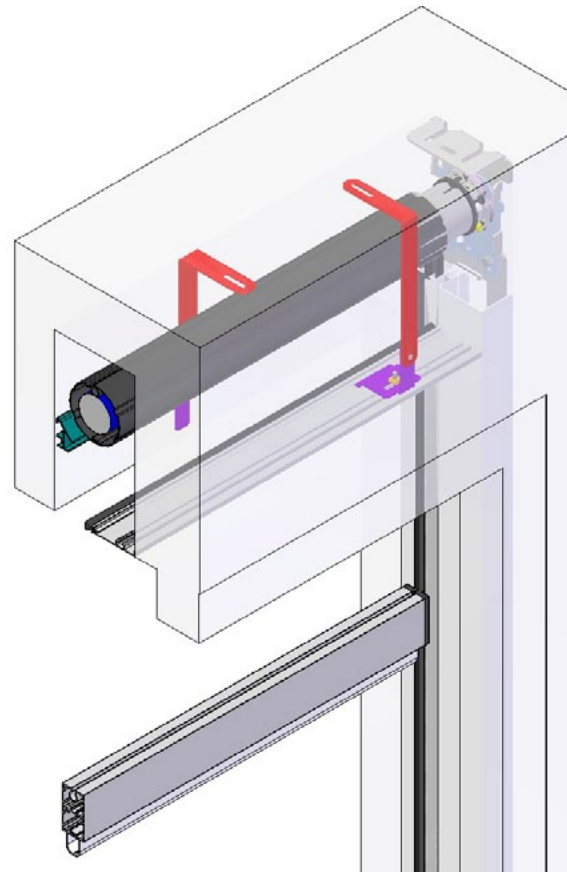



# GESAMTÜBERSICHT SCREENY

---

**85**  
GC S\_S07

↔ 300 cm

↕ 240 cm



**85**  
GPZ S\_S04

↔ 300 cm

↕ 240 cm



110  
GC\_S12

↔ 400 cm  
↕ 300 cm



110  
GC CABRIO\_S17

↔ 400 cm  
↕ 300 cm



110  
GP\_S13

↔ 400 cm  
↕ 300 cm



110  
GPZ U\_S32

↔ 400 cm  
↕ 300 cm



110  
GPZ U CABRIO\_S33

↔ 400 cm  
↕ 300 cm



110  
GPZ TO\_S60

↔ 400 cm  
↕ 300 cm

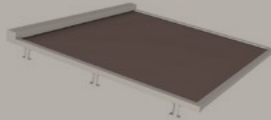

# ZUSAMMENFASSUNG SCREENY

**130**  
GC\_S22



**130**  
GC CABRIO\_S27



**130**  
GPZ U\_S41



**130**  
GPR\_S24



**130**  
GPZ TO\_S70

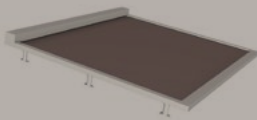



150  
GC\_S53

↔ 600 cm

↕ 500 cm



150  
GPZ U AM\_S51

↔ 600 cm

↕ 500 cm



# AUSFÜHRUNGEN ROLLOS SCREENY KE

---



## Metalle

Die Metallstrukturen bestehen aus Profilen und das Zubehör aus pulverbeschichtetem Aluminium oder Stahl (Schrauben und Bolzen aus Edelstahl). Die Korrosionsbeständigkeit wird über innovative Oberflächenbehandlungsverfahren erzielt. Diese ermöglichen die Klassifizierung der Außenteile in der Klasse EN 13561:2015



### Stoffe

thermischer Komfort und perfekte ästhetische Integration durch eine Vielzahl an technischen Stoffen (über 500), die den Sonnenschutz nach den bestimmten Erfordernissen des Gebäudes erlauben, und die höchste stilistische Konsistenz garantieren. Alle Stoffe sind nach der technischen Norm für die CE-Kennzeichnung des Produktes EN 13561 und EN 14501 zertifiziert



KE Deutschland GmbH  
Celsiusstrasse 15  
86899 Landsberg am Lech  
Tel. +49 8191 963560  
info@kedeutschland.de

KE PROTEZIONI SOLARI srl  
Headquarter  
Via Calnova, 160/A  
30020 NOVENTA DI PIAVE (VE)\_ITALY  
Tel. + 39 0421 307000  
info@keitaly.it

[www.keoutdoordesign.com](http://www.keoutdoordesign.com)

